



The advertisement features a large green diagonal banner across the top half of the image. The banner contains the Accessmatic logo and a product image. The background is a black and white photograph of a grocery store aisle with produce on shelves. The text 'SOLUCIONES PARA ACCESOS DE PUERTAS AUTOMÁTICAS' is positioned at the bottom of the image, with 'AUTOMÁTICAS' highlighted in a green box.

accessmatic
Opening your life

**SOLUCIONES PARA ACCESOS
DE PUERTAS AUTOMÁTICAS**



Accessmatic®

Somos una marca líder en automatización de accesos con más de 10 años de experiencia y presencia en más de 14 países de Latinoamérica.

PAÍSES DONDE TENEMOS PRESENCIA



MÉXICO



COLOMBIA



COSTA RICA



PANAMÁ



ECUADOR



HONDURAS



NICARAGUA



SALVADOR



GUATEMALA



PUERTO RICO



REPUBLICA
DOMINICANA



ARUBA



SURINAM

NUESTRAS CATEGORÍAS

6



Motores para puertas ascendentes

- Scorpion 901
- Shark 1000
- Fox 1000 / 1050HS / 1100WS
- Raptor 1200
- Puma 1200
- Scorpion 1800 / 1800WT
- Kong 50

15



Motores para puertas corredizas

- Pitbull 400
- Bulldozer 850
- Infinity 624
- Bulldog 1100/1522
- Dogo 1224

24



Motores puertas abatibles

- Eagle 250
- Eagle 500
- Eagle 501
- Falcon 350
- Falcon 351
- Fenix 600
- Fenix 601

30



Motores para cortinas enrollables

- Armadillo 170/200/ 380
- Hulk 450
- Hulk 750
- Hulk 950
- Hulk 400s
- Hulk 500s
- Hulk 524 /624/1024 DC
- Hulk 1500

37



Cabezales para puertas automáticas

- Avalon AN4275
- Avanti AT42M / AT63M
- Avanti 4000Z
- Avanti 6000Z

45



Motores / brazos para puertas abatibles peatonales

- Viper 100
- Viper 200
- Viper 350

50



Barreras de estacionamiento

- Mastodon 224
- Mastodon 624

54



Cerraduras para puertas peatonales

- Owl 304
- Owl 404
- Owl 504
- Owl 608

58



Puertas de garaje

- Puertas de garaje residenciales

62



Herrajes y partes

67



Controles, tarjetas y accesorios

TEN A LA MANO EL CONTROL DE TUS ACCESOS

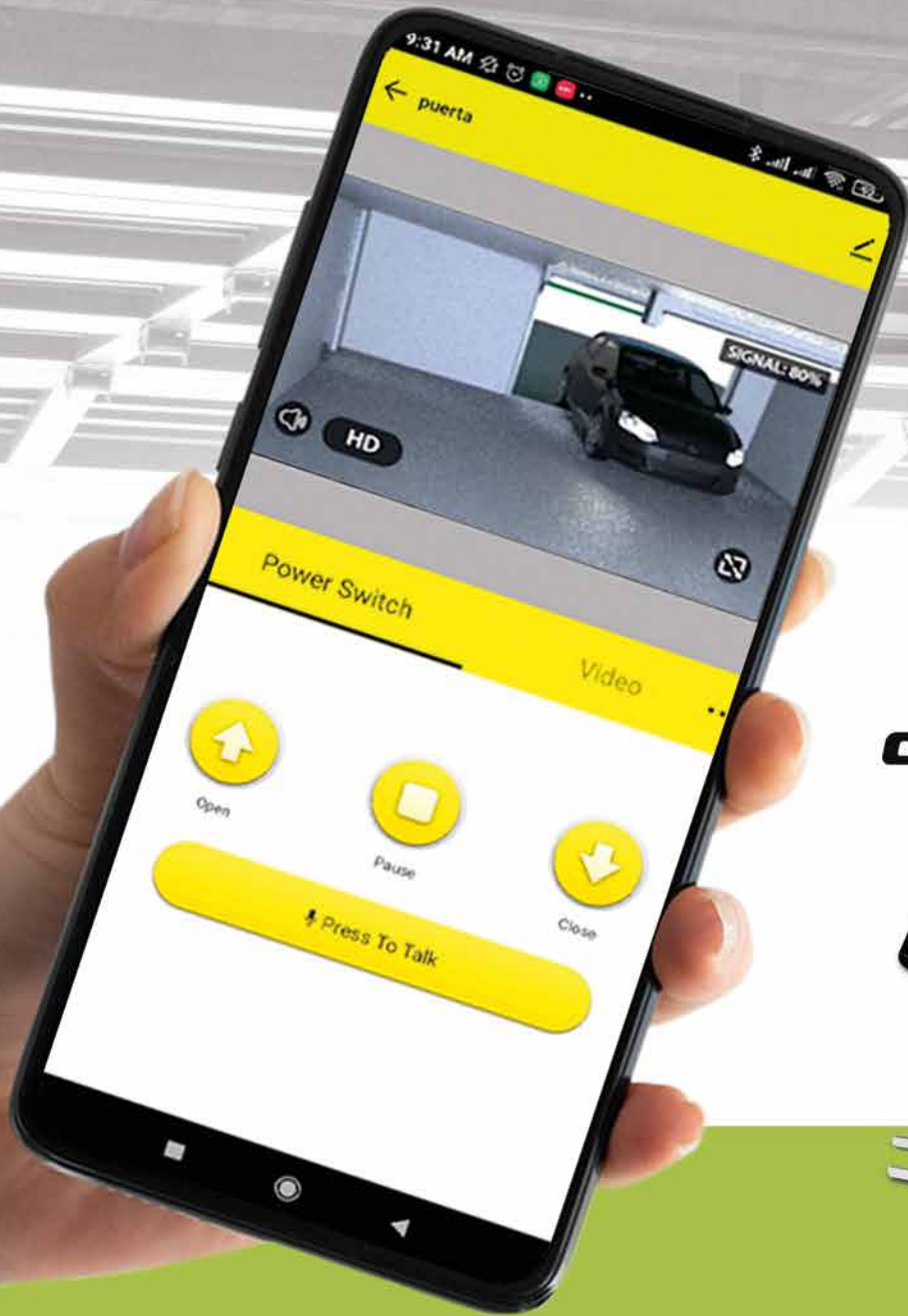

omni pulse

access cam



**CONOCE LA SEGURIDAD
QUE TE BRINDAMOS**

**INTEGRA TUS ACCESOS A LOS
SISTEMAS INTELIGENTES**

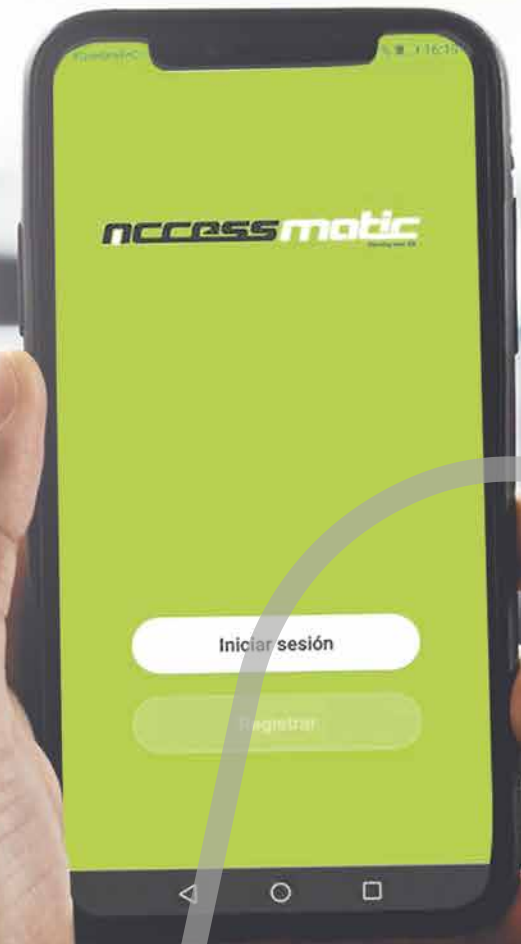
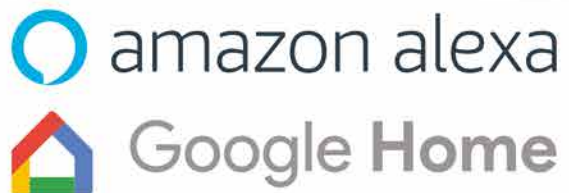













MOTORES PARA PUERTAS
ASCENDENTES

accessmatic
Opening your life

TECNOLOGÍAS

-  **accessComfort**
-  **accessCode**
-  **accessFuss**
-  **accessGear**
-  **accessPet**
-  **accessSafety**
-  **accessSmart**
-  **accessHEmotor**
-  **accessFuel**
-  **accessAgent**
-  **accessSpeed**

3 year
limited warranty
años de garantía limitada



accessmatic



DATOS TÉCNICOS

Referencia	SC901
Alimentación	110V - 60 Hz
Potencia (Consumo)	55 W
Tipo de motor	DC 24 V
Max. Fuerza de tracción	1/2 HP (900 N)
Max. Área de puerta	15m ² / 161.5ft ²
Max. Peso de puerta (Balanceada)	100 Kg / 220 Lb
Max. Altura de puerta	2,4 m - 3 m
Velocidad de apertura / cerrado	14cm/ Seg
Ciclo de trabajo	Intensivo
Transmisión	Cadena
Temperatura ambiente	de -20°C hasta + 50°C
Tiempo de cierre automático	30s - 270s
Max. Número de controles	20
Frecuencia de controles	433 Mhz

ACCESORIOS INCLUIDOS



Transmisores: Accesslink Z4
Control remoto Wireless de 433 Mhz



Pulsador de pared: Accesspulse 41
Pulsador de pared "Wireless"

ACCESORIOS OPCIONALES

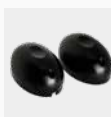

Fotoceldas: AE20
Con 20m / 65'7" de alcance, funcionan de 12-24V



Fotoceldas: AE30
Accesseye30 de 30m / 98' 5" de alcance, orientable a 180° funcionan de 12-24V



Batería de respaldo: AF24Li
Batería de respaldo Accesmatic accesfue24li, en litio



Riel en C AR10SC901
Riel en C para motores SC901 de 3m / 9' 10".

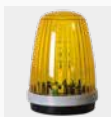

Lámpara LED: FL85265
Universal 85-265V AC o 12-24V AC / DC



Cámara y modulo WIFI: ACCESSCAM
Cámara de seguridad universal con WIFI, visión nocturna e intercomunicador.



Modulo Wifi: OP100240
Apertura de garaje inteligente WIFI



Sistema anticaida CRAB02
Incluye 2 frenos ajustables de 2" contra falla de guayas.
2 Guayas de 3.5m (1/8)

CARACTERÍSTICAS

- Motor de garaje de 1/2 HP; 900 Newtons de fuerza y movimiento por cadena.
- Pantalla LCD para fácil programación.
- Riel de "C" 3m / 9' 10", extensible hasta 5m / 16' 5".
- Opción de baterías de respaldo (no incluidas).
- Engranajes metálicos.
- Para puerta abatible y corrediza.
- Uso residencial.
- IP = 20
- Piñón en bronce.

TECNOLOGÍAS





Riel rígido con cadena



Trolley Metálico

Botón de apertura y cierre

Panel de programación protegido y luz LED incorporada

DATOS TÉCNICOS

Referencia	SH1000
Alimentación	110V - 60 Hz
Potencia (Consumo)	96 W
Tipo de motor	DC 24V
Max. Fuerza de tracción	3/4 HP (1000 N)
Max. Área de puerta	15m ² / 161.5ft ²
Max. Peso de puerta (Balanceada)	115 Kg / 253 Lb
Max. Altura de puerta	2.4 m - 5 m
Velocidad de apertura / cerrado	15 cm / Seg
Ciclo de trabajo	Intensivo
Transmisión	Cadena
Temperatura ambiente	de -20°C hasta + 50°C
Tiempo de cierre automático	30s - 270s
Max. Número de controles	20
Frecuencia de controles	433 Mhz

ACCESORIOS INCLUIDOS



Transmisores: ALH3
Control 433Mhz



Pulsador de pared: AP34
Pulsador de pared "Wireless" de 433Mhz



Riel en C
3m / 9' 10" de riel en C.

ACCESORIOS OPCIONALES

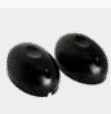

Fotoceldas: AE20
Con 20m / 65'7" de alcance, funcionan de 12-24V



Modulo Wifi: OP100240
Apertura de garaje inteligente WIFI

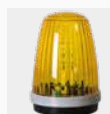

Lámpara LED: FL85265
Universal 85-265V AC o 12-24V AC / DC



Riel en C: CARTOSH
Extensión de 1m de riel para motores SH1000. Incluye: conector, cadena y riel de 1m de largo.



Batería de respaldo: AF24Li
Batería de respaldo Accesmatic accesfuel24li, en litio



Fotoceldas: AE30
Accesseye30 de 30m / 98' 5" de alcance, orientable a 180° funcionan de 12-24V



Cámara y modulo WiFi: ACCESSCAM
Cámara de seguridad universal con WiFi, visión nocturna e intercomunicador.



Sistema anticaida CRAB02
Incluye 2 frenos ajustables de 2" contra falla de guayas. 2 Guayas de 3.5m (1/8)

CARACTERÍSTICAS

- Panel de programación protegido y luz LED incorporada.
- Botón de apertura y cierre.
- Riel rígido con cadena.
- Motor de Garaje de 3/4 HP de fuerza.
- Opción de baterías de respaldo (no incluidas).
- Incluye riel de 3m / 9' 10" y extensible hasta 2m / 6' 7" más.
- Para puerta abatible y corrediza.
- Uso residencial.
- IP = 20

TECNOLOGÍAS





Riel en T



Trolley Metálico

DATOS TÉCNICOS

Referencia	FOX1000C	FOX1050	FOX1100WS
Velocidad de apertura / cerrado	20 cm / S	24 cm / S	24 cm / S
WIFI	NO	NO	SI
Alimentación	110V - 60 Hz		
Potencia (Consumo)	96 W		
Tipo de motor	DC 24 V		
Max. Fuerza de tracción	3/4 HP(1000N)		
Max. Área de puerta	15m ² /161.5ft ²		
Max. Peso de puerta (Balanceada)	115Kg/253 Lb		
Max. Altura de puerta	2.4 m - 5 m		
Ciclo de trabajo	Intensivo		
Transmisión	Cadena / Correa		
Temperatura ambiente	-40°C - + 50°C		
Tiempo de cierre automático	30s - 270s		
Max. Número de controles	20		
Frecuencia de controles	433 Mhz		

ACCESORIOS INCLUIDOS



Transmisores: ATL2



Pulsador Access-pulse
Pulsador de pared "Wireless" de 433Mhz



Riel en C: RCBLT3

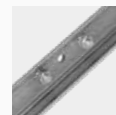

Riel en T: RT3FX

RIELES COMPATIBLES

ACCESORIOS OPCIONALES

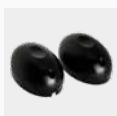

Fotoceldas: AE20
Con 20m / 65'7" de alcance, funcionan de 12-24V



Modulo Wifi: OP100240
Apertura de garaje inteligente WIFI

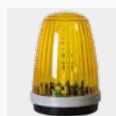

Lámpara LED: FL85265
Universal 85-265V AC o 12-24V AC / DC



Riel en T: FEX10
Extensión de riel en T 1mt / 3' 3"



Batería de respaldo: AF24Li
Batería de respaldo Accesmatic accesfuel24li, en litio



Cámara y modulo WiFi: ACCESSCAM
Cámara de seguridad universal con WiFi, visión nocturna e intercomunicador.



Sistema anticaida CRAB02
Incluye 2 frenos ajustables de 2" contra falla de guayas.
2 Guayas de 3.5m (11/8)



Riel en C: AR10
Extensión de riel en C de 1m / 3' 3"

CARACTERÍSTICAS

- Motor de Garaje de 3/4 HP de fuerza.
- Incluye riel de 3m / 9' 10" y extensible hasta 5m / 16' 5".
- Para uso en riel en C y T.
- Opción de baterías de respaldo (no incluidas).
- Para puerta abatible y corrediza.
- Uso residencial.
- IP = 20

TECNOLOGÍAS





Riel rígido concadena

DATOS TÉCNICOS

Referencia	RP120
Alimentación	110V - 60Hz
Potencia (Consumo)	120W
Tipo de motor	DC 24V
Max. Fuerza de tracción	1HP (1200 N)
Max. Área de puerta	18 m ² / 193.8ft ²
Max. Peso de puerta (Balanceada)	140 Kg / 308 Lb
Max. Altura de puerta	2.4 m - 5 m
Velocidad de apertura / cerrado	14 cm / Seg
Ciclo de trabajo	Intensivo
Transmisión	Cadena
Temperatura ambiente	de -20°C hasta + 50°C
Tiempo de cierre automático	30s - 270s
Max. Número de controles	20
Frecuencia de controles	433 Mhz

ACCESORIOS INCLUIDOS



Transmisores: ALR4
Control 433Mhz de cuatro canales



Pulsador de pared: AP34
Pulsador de pared "Wireless" de 433Mhz



Riel en C
4m / 13' 1" de riel en C.

ACCESORIOS OPCIONALES

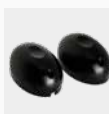

Fotoceldas: AE20
Con 20m / 65'7" de alcance, funcionan de 12-24V



Modulo Wifi: OP100240
Apertura de garaje inteligente WIFI



Lámpara LED: FL85265
Universal 85-265V AC o 12-24V AC / DC



Riel en C: CAR105H
Extensión de 1m de riel para motores RP120. Incluye: conector, cadena y riel de 1m de largo.



Batería de respaldo: AF24Li
Batería de respaldo Accesmatic accesfuel24li, en litio



Fotoceldas: AE30
Accesseye30 de 30m / 98' 5" de alcance, orientable a 180° funcionan de 12-24V



Cámara y modulo Wifi: ACCESSCAM
Cámara de seguridad universal con WIFI, visión nocturna e intercomunicador.



Sistema anticaida CRAB02
Incluye 2 frenos ajustables de 2" contra falla de guayas. 2 Guayas de 3.5m (1/8)

CARACTERÍSTICAS

- Riel rígido con cadena.
- Motor de Garaje de 1 HP de fuerza.
- Opción de baterías de respaldo (no incluidas).
- Incluye riel de 4m y es extensible hasta los 6m máximo.
- Para puerta abatible y corrediza.
- Uso residencial.
- IP = 20

TECNOLOGÍAS





DATOS TÉCNICOS

Referencia	PUMA1200
Alimentación	110V - 60Hz
Potencia (Consumo)	120W
Tipo de motor	DC 24V
Max. Fuerza de tracción	1HP (1200 N)
Max. Área de puerta	13 m ² / 32.2ft ²
Max. Peso de puerta (Balanceada)	160 Kg / 352 Lb
Max. Altura de puerta	2.4 m - 5 m
Velocidad de apertura / cerrado	24 cm / Seg
Ciclo de trabajo	Intensivo
Transmisión	Cadena
Temperatura ambiente	de -20°C hasta + 50°C
Tiempo de cierre automático	30s - 270s
Max. Número de controles	10
Frecuencia de controles	433 Mhz

ACCESORIOS INCLUIDOS



Transmisores: ALH4
Control 433Mhz



Pulsador de pared: AP34
Pulsador de pared "Wireless" de 433Mhz

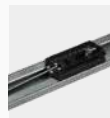

Riel en C
4m / 13' 1" de riel en C.

ACCESORIOS OPCIONALES

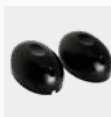

Fotoceldas: AE20
Con 20m / 65'7" de alcance, funcionan de 12-24V



Modulo Wifi: OP100240
Apertura de garaje inteligente WIFI



Lámpara LED: FL85265
Universal 85-265V AC o 12-24V AC / DC



Riel en C: CAR10SH
4m / 13' 1" de riel en C.



Batería de respaldo: AF24Li
Batería de respaldo Accesmatic accesfuel24li, en litio



Fotoceldas: AE30
Accesseye30 de 30m / 98' 5" de alcance, orientable a 180° funcionan de 12-24V



Cámara y modulo WiFi: ACCESSCAM
Cámara de seguridad universal con WiFi, visión nocturna e intercomunicador.



Sistema anticaida CRAB02
Incluye 2 frenos ajustables de 2" contra falla de guayas. 2 Guayas de 3.5m (1/8)

TECNOLOGÍAS





accessmatic



DATOS TÉCNICOS

Referencia	SC1800	KSC1800WT
WiFi	NO	SI
Alimentación	110V - 60Hz	
Alimentación motor	24V	
Tipo de motor	DC 24V	
Max. Fuerza de tracción	1.5 HP - 1.800 N	
Max. Área de puerta	25m ² / 269.1ft ²	
Max. Peso de puerta (Balanceada)	220 Kg / 485 Lb	
Recorrido máximo	6 m / 19' 8"	
Velocidad de apertura / cerrado	14 cm / Seg	
Ciclo de trabajo	Intensivo	
Transmisión	Cadena	
Temperatura ambiente	de -20°C hasta + 50°C	
Max. Número de controles	20	
Frecuencia de controles	433 Mhz	

ACCESORIOS INCLUIDOS



Transmisores: Accesslink Z4
Control remoto Wireless de 433 Mhz



Pulsador de pared: Accesspulse 41
Pulsador de pared "Wireless"



RT4SC
Riel en T para motores SC1800. 4m / 13' 2".



RC4S
Riel en C para motores SC1800. 4m / 13' 2".

ACCESORIOS OPCIONALES

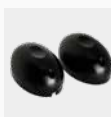

Fotoceldas: AE20
Con 20m / 65'7" de alcance, funcionan de 12-24V



Fotoceldas: AE30
Accesseye30 de 30m / 98' 5" de alcance, orientable a 180° funcionan de 12-24V



Batería de respaldo: AF24Li
Batería de respaldo Accesmatic accesfue24li, en litio



Sistema anticaida CRAB02
Incluye 2 frenos ajustables de 2" contra falla de guayas. 2 Guayas de 3.5m (1/8)



Lámpara LED: FL85265
Universal 85-265V AC o 12-24V AC / DC



Modulo Wifi: OP100240
Apertura de garaje inteligente WIFI



Cámara y modulo WiFi: ACCESSCAM
Cámara de seguridad universal con WiFi, visión nocturna e intercomunicador.

TECNOLOGÍAS



CARACTERÍSTICAS

- Salida de 12 - 24V para conectar todo tipo de accesorios.
- Opción de baterías de respaldo (no incluidas).
- Disponible para uso en riel T de 4m / 13' 2" (Rieles en caja separada).(KSC1800WT)(SC1800)
- Disponible para uso en riel C de 4m / 13' 2", extensible hasta 6m / 19' 8". (Rieles en cajas separadas).(SC1800)
- Compatible con baterías (no incluidas).
- Engranés metálicos.
- IP = 20



accessmatic



DATOS TÉCNICOS

Referencia	KONG50
Alimentación	110V - 60Hz
Potencia (Consumo)	450W
Sistema de control	DC 24V
Eje de salida / eje hueco	φ25.4
Max. área de puerta	22m ² / 72' 2"
Max. par de salida	50 Nm
Max. altura de puerta	2,4 m - 5 m
Velocidad de salida	24-32 RPM
Ciclos por hora	Intensivo
Tiempo mínimo cierre	15s
Clase de protección	IP 54
Elevación vertical	234 Kg / 515 Lb
Elevación alta	234 Kg / 630 Lb
Elevación estándar	234 Kg / 630 Lb

ACCESORIOS INCLUIDOS



Control box

Grado de protección IP: IP54

ACCESORIOS OPCIONALES



Lampara destellante: FL12240

Voltaje de trabajo: 12 - 240 V AC / DC



Modulo WiFi: SONAR50

Voltaje de trabajo: 24V



Botonera: KONGWAP100

2 canales 433,92 MHz tecnología de código rodante



Acople de eje: KSH20

Acople de eje con extensión a 200mm / 8"



Kit receptor: ALK4

Transmisor Receptor



Fotoceldas: AE30

Accesseye30 de 30m / 98' 5" de alcance, orientable a 180° funcionan de 12-24V



Botón emergencia de 3.5 m de cable: ESA3.5

Corriente nominal 10A. 3.5m / 16' 5" de cable.



Sistema de apertura: KONGCHAIN05

Sistema de apertura manual para motor Kong. Incluye 5m / 16' 5" de cadena

TECNOLOGÍAS



accessComfort



accessCode



accessSmart



accessGear



accessSafety



accessPet



accessFuss



accessHEmotor

DIAGRAMA DE INSTALACIÓN

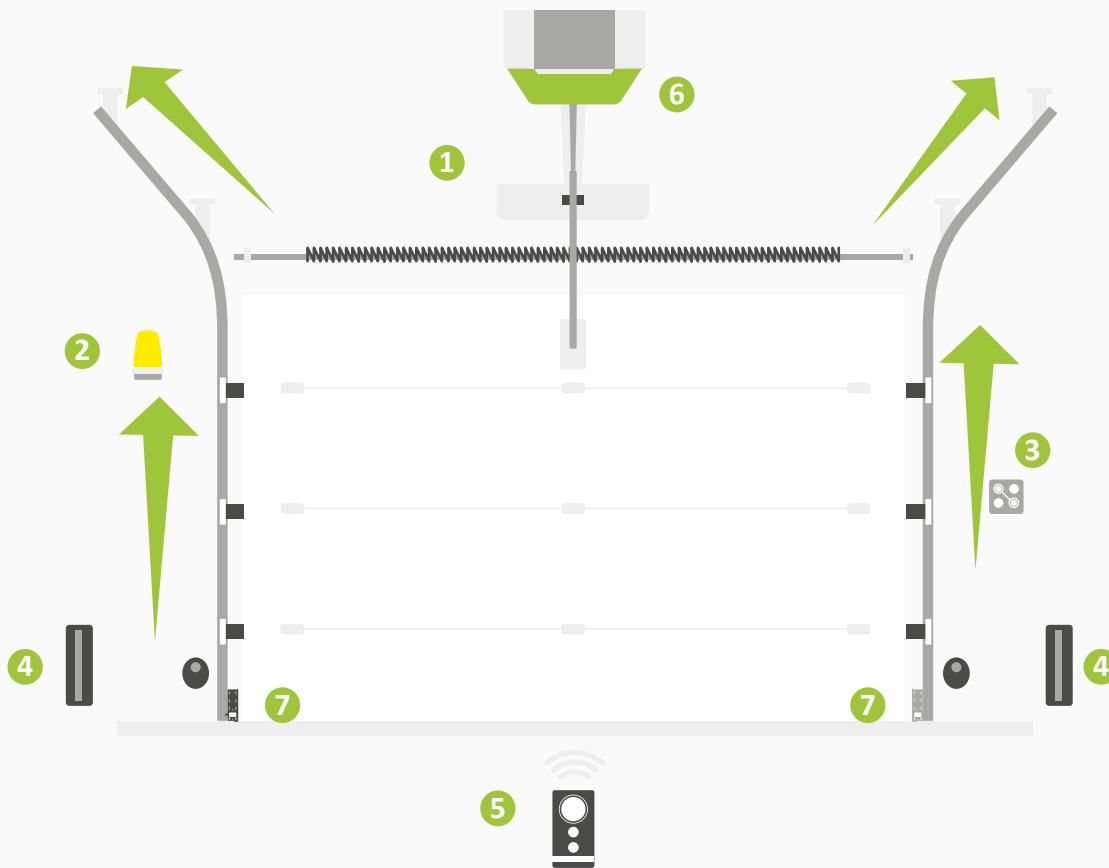

MOTORES PARA PUERTAS
ASCENDENTES

SCORPION 901
SCORPION 1800
SCORPION 1800WT
SHARK 1000
FOX 1000PRO/1050S/1100WS
RAPTOR1200
PUMA1200

1. Riel de acero
2. Lámpara LED (opcional)
3. Interruptor de pared inalámbrico
4. Fotoceldas de seguridad (opcional)
5. Control remoto
6. Motor
7. Freno de seguridad (CRAB)

Incluye: Un motor, dos controles, un pulsador electrónico y riel de 3m / 9' 10".

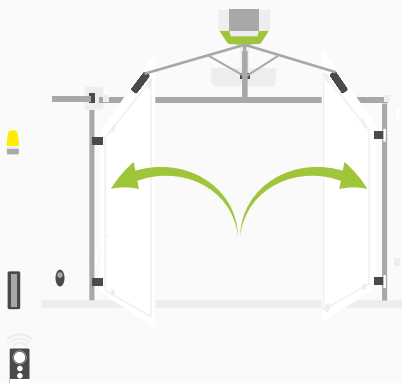

Ascendente

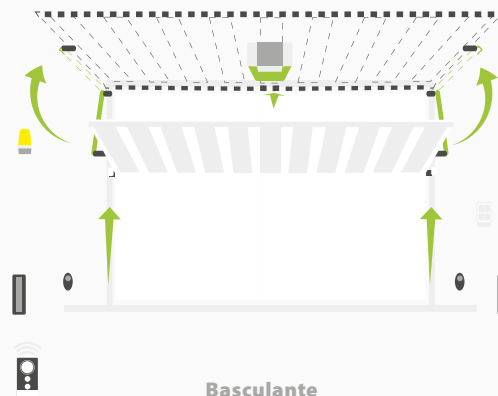

Basculante

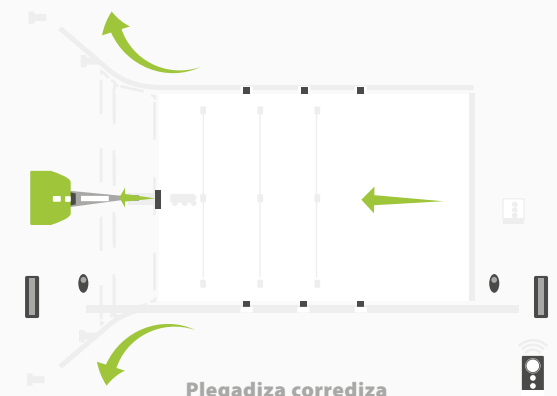

Plegadiza corrediza

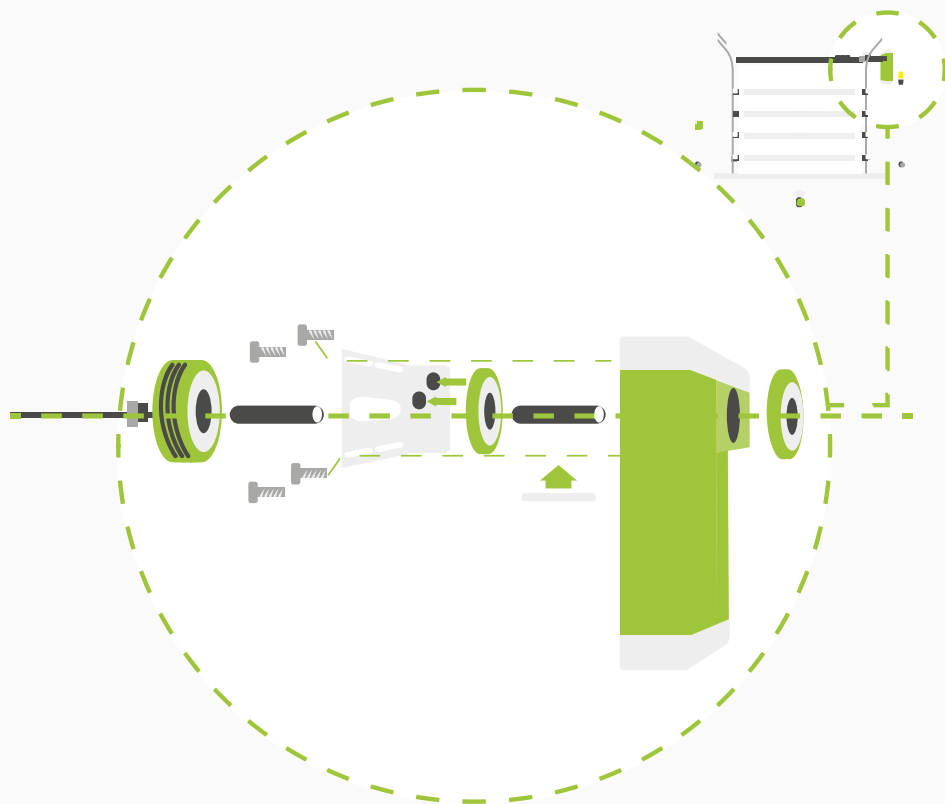

MOTORES PARA PUERTAS
ASCENDENTES

KONG 50

1. Anclaje
2. Barra de torsión
3. Pernos
4. Motor

Incluye: Control Box

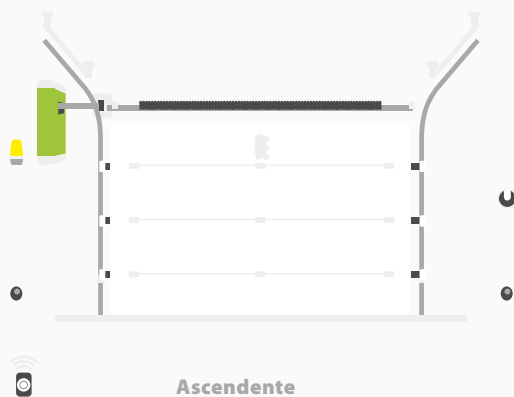

Ascendente

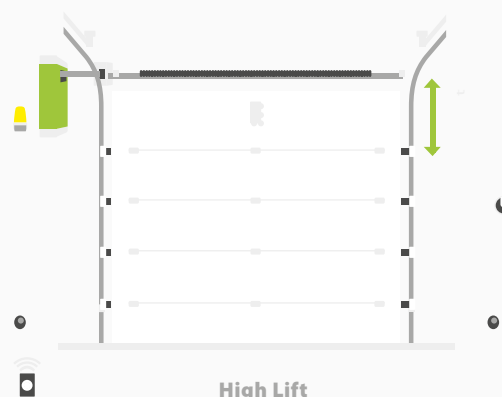

High Lift

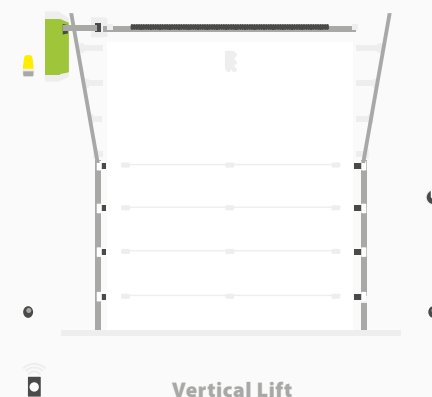







Vertical Lift



MOTORES PARA PUERTAS
CORREDIZAS

accessmatic
Opening your life

TECNOLOGÍAS

-  **accessComfort**
-  **accessCode**
-  **accessFuss**
-  **accessGear**
-  **accessPet**
-  **accessSafety**

3 year
limited warranty
años de garantía limitada



Carcasa para protección de exteriores



Desbloqueo de llave

ACCESORIOS INCLUIDOS

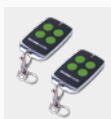

Transmisores: ALS4
Control 433Mhz de cuatro canales



Final de carrera mecánico

ACCESORIOS OPCIONALES



Lámpara LED: FL85265
Universal 85-265V AC o 12-24V AC / DC (Para Shark versión 3)



Modulo Wifi: OP100240
Apertura de garaje inteligente WIFI



Cámara y modulo Wifi: ACCESSCAM
Cámara de seguridad universal con WIFI, visión nocturna e intercomunicador.

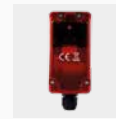

Fotoceldas: RT2415U
Fotoceldas Reflex15, alcance de 15m / 49' 3"



Fotoceldas: AE30
Accesseye30 de 30m / 98' 5" de alcance, orientable a 180° funcionan de 12-24V

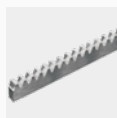

Cremallera de acero: RIM4F
Galvanizada, 4 tramos de 1m de largo. Peso máx de hasta 1200Kg / 2,645Lbs.



Cremallera de acero: RIM41RP
Galvanizada, 4 tramos de 1m de largo. Peso máx de hasta 1200Kg / 2,645Lbs.

TECNOLOGÍAS

accessComfort
 accessCode
 accessGear
 accessSafety
 accessPet
 accessFuss

DATOS TÉCNICOS

Referencia	PB400
Alimentación	110V - 60 Hz
Tipo de motor	AC 110 V
Potencia (Consumo)	115 W
Torque del motor	10 Nm
IP	44
Ciclo / Hora	15 Ciclos / Hora
Velocidad de apertura/ cerrado	14 m / min
Máximo peso de puerta	400 Kg / 881 Lb
Temperatura ambiente	de -20°C hasta +50°C
Max. Número de controles	20
Frecuencia de controles	433 Mhz
Longitud Maxima de puerta	8 M

CARACTERÍSTICAS

- Carcasa para protección de exteriores.
- Desbloqueo de llave.
- Para puerta corrediza de hasta 400 Kg / 881 Lb.
- Velocidad 14 m / minuto.
- Arranque y parada suave.

VISTA INTERNA



- Motorreductor - Tarjeta
- Tarjeta protegida



accessmatic
Opening your life



Carcasa para protección de exteriores

Desbloqueo de bristol

ACCESORIOS INCLUIDOS

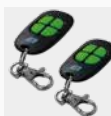

Transmisores: ALM4

Control 433Mhz de cuatro canales



Final de carrera mecánico

ACCESORIOS OPCIONALES

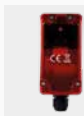

Fotoceldas: RT2415U

Fotoceldas Reflex15, alcance de 15m / 49' 3"

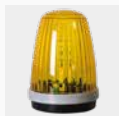

Lámpara LED: FL85265

Universal 85-265V AC o 12-24V AC / DC (Para Shark versión 3)



Batería de respaldo: AF31C

Para motores corredizos



Cámara y modulo WiFi: ACCESSCAM

Cámara de seguridad universal con WiFi, visión nocturna e intercomunicador.



Fotoceldas: AE30

Accesseye30 de 30m / 98' 5" de alcance, orientable a 180° funcionan de 12-24V

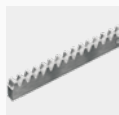

Cremallera de acero: RIM4F

Galvanizada, 4 tramos de 1m de largo. Peso máx de hasta 1200Kg/440Lb / 2,645Lbs / 2,645Lbs.



Modulo Wifi: OP100240

Apertura de garaje inteligente WIFI

TECNOLOGÍAS

accessComfort

accessCode

accessSafety

accessPet

accessFuss

DATOS TÉCNICOS

Referencia	IN624
Alimentación	110V - 60 Hz
Tipo de motor	DC 24V
Potencia (Consumo)	100 W
Torque del motor	18 Nm
IP	44
Ciclo / Hora	30 Ciclos / Hora
Velocidad de apertura/ cerrado	14 m / min
Máximo peso de puerta	600 Kg / 1,322 Lb
Temperatura ambiente	de -20°C hasta +50°C
Max. Número de controles	50
Frecuencia de controles	433 Mhz
Longitud Maxima de puerta	8 M

CARACTERÍSTICAS

- Carcasa para protección de exteriores.
- Desbloqueo manual.
- Para puerta corrediza de hasta 600 Kg / 1,322 Lb.
- Velocidad 14 m / por minuto.
- Almacena recorridos.
- Arranque y parada suave.

VISTA INTERNA

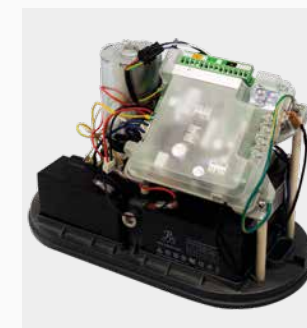

- Tarjeta protegida



accessmatic
Opening your life



Carcasa para protección de exteriores

Desbloqueo de llave

BULLDOZER 850

DATOS TÉCNICOS

Referencia	BD850
Alimentación	110V - 60 Hz
Tipo de motor	AC 110
Potencia (Consumo)	210 W
Torque del motor	18 Nm
IP	44
Ciclo / Hora	25 Ciclos / Hora
Velocidad de apertura/ cerrado	14 m / min
Máximo peso de puerta	850 Kg / 110 Lb
Temperatura ambiente	de -20°C hasta +50°C
Max. Número de controles	20
Frecuencia de controles	433 Mhz
Longitud Maxima de puerta	12 M

ACCESORIOS INCLUIDOS

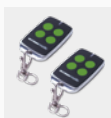

Transmisores: ALS4
Control 433Mhz de cuatro canales



Final de carrera mecánico

ACCESORIOS OPCIONALES

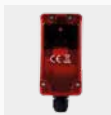

Fotoceldas: RT2415U
Fotoceldas Reflex 15, alcance de 15m / 49' 3"



Lámpara LED: FL85265
Universal 85-265V AC o 12-24V AC / DC (Para Shark versión 3)



Fotoceldas: AE30
Accesseye30 de 30m / 98' 5" de alcance, orientable a 180° funcionan de 12-24V



Modulo Wifi: OP100240
Apertura de garaje inteligente WIFI



Cámara y modulo WiFi: ACCESSCAM
Cámara de seguridad universal con WIFI, visión nocturna e intercomunicador.

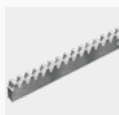

Cremallera de acero: RIM4F
Galvanizada, 4 tramos de 1m de largo. Peso máx de hasta 1200Kg/440Lb / 2,645Lbs / 2,645Lbs.

CARACTERÍSTICAS

- Carcasa para protección de exteriores.
- Desbloqueo de llave.
- Para puerta corrediza de hasta 850 Kg / 110 Lb.
- Velocidad 14m / por minuto.
- Almacena recorridos.
- Arranque y parada suave.

VISTA INTERNA



- Motorreductor - Tarjeta
- Tarjeta protegida

TECNOLOGÍAS

accessComfort
 accessCode
 accessGear
 accessSafety
 accessPet
 accessFuss



accessmatic
Opening your life



Carcasa para protección de exteriores

Desbloqueo de llave

BULLDOG 1100

DATOS TÉCNICOS

Referencia	BD1100
Alimentación	110 V - 60 Hz
Tipo de motor	AC 110
Potencia (Consumo)	373 W
Torque del motor	22 Nm
IP	44
Ciclo / Hora	25 Ciclos / Hora
Velocidad de apertura/ cerrado	14 m / min
Máximo peso de puerta	1100 Kg / 2,425 Lb
Temperatura ambiente	de -20°C hasta +50°C
Max. Número de controles	20
Frecuencia de controles	433 Mhz
Longitud Maxima de puerta	12 M

ACCESORIOS INCLUIDOS

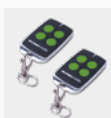

Transmisores: ALS4
Control 433Mhz de cuatro canales



Final de carrera mecánico

ACCESORIOS OPCIONALES



Fotoceldas: RT2415U
Fotoceldas Reflex15, alcance de 15m / 49' 3"



Lámpara LED: FL85265
Universal 85-265V AC o 12-24V AC / DC (Para Shark versión 3)



Fotoceldas: AE30
Accesseye30 de 30m / 98' 5" de alcance, orientable a 180° funcionan de 12-24V



Modulo Wifi: OP100240
Apertura de garaje inteligente WIFI

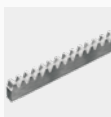

Cremallera de acero: RIM4F
Galvanizada, 4 tramos de 1m de largo. Peso máx de hasta 1200Kg/440Lb / 2,645Lbs / 2,645Lbs.



Receptora universal: ACCESSCAM
Cámara de seguridad universal con WiFi, visión nocturna e intercomunicador.



Cremallera de acero: RIM4Z
Galvanizado para soldar, 4 tramos de 1m de largo. Recomendada para puertas de hasta 2000Kg de peso.

CARACTERÍSTICAS

- Carcasa para protección de exteriores.
- Desbloqueo de llave.
- Para puerta corrediza de hasta 1100 Kg / 2,425 Lb.
- Velocidad 14 m / por minuto.
- Arranque y parada suave.
- Almacena recorridos.

VISTA INTERNA



- Motorreductor - Tarjeta.

TECNOLOGÍAS

accessComfort
 accessCode
 accessGear
 accessSafety
 accessPet
 accessFuss



accessmatic
Opening your life



Carcasa para protección de exteriores

Desbloqueo de llave

BULLDOG 1522

DATOS TÉCNICOS

Referencia	BD1522
Alimentación	220V - 60 Hz
Tipo de motor	AC 220 V
Potencia (Consumo)	500 W
Torque del motor	32 Nm
IP	44
Ciclo / Hora	30 Ciclos / Hora
Velocidad de apertura/ cerrado	14 m / min
Máximo peso de puerta	1500 Kg / 3,306 Lb
Temperatura ambiente	de -20°C hasta + 50°C
Max. Número de controles	20
Frecuencia de controles	433 Mhz
Longitud Maxima de puerta	8 M

ACCESORIOS INCLUIDOS

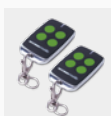

Transmisores: ALS4
Control 433Mhz de cuatro canales



Final de carrera mecánico

ACCESORIOS OPCIONALES

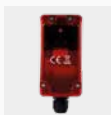

Fotoceldas: RT2415U
Fotoceldas Reflex15, alcance de 15m / 49' 3"



Lámpara LED: FL85265
Universal 85-265V AC o 12-24V AC / DC (Para Shark versión 3)



Fotoceldas: AE30
Accesseye30 de 30m / 98' 5" de alcance, orientable a 180° funcionan de 12-24V

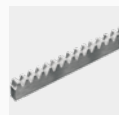

Cremallera de acero: RIM4F
Galvanizada, 4 tramos de 1m de largo. Peso máx de hasta 1200Kg/440Lb / 2,645Lbs / 2,645Lbs.



Modulo Wifi: OP100240
Apertura de garaje inteligente WIFI



Cámara y modulo WiFi: ACCESSCAM
Cámara de seguridad universal con WiFi, visión nocturna e intercomunicador.



Cremallera de acero: RIM4Z
Galvanizado para soldar, 4 tramos de 1m de largo. Recomendada para puertas de hasta 2000Kg de peso.

CARACTERÍSTICAS

- Carcasa para protección de exteriores.
- Desbloqueo de llave.
- Para puerta corrediza de hasta 1500 Kg / 3,306 Lb.
- Velocidad 14m / por minuto.
- Almacena recorridos.
- Arranque y parada suave.

VISTA INTERNA



- Motorreductor - Tarjeta
- Piñones sumergidos en aceite totalmente metálicos.

TECNOLOGÍAS

accessComfort
 accessCode
 accessGear
 accessSafety
 accessPet
 accessFuss



accessmatic

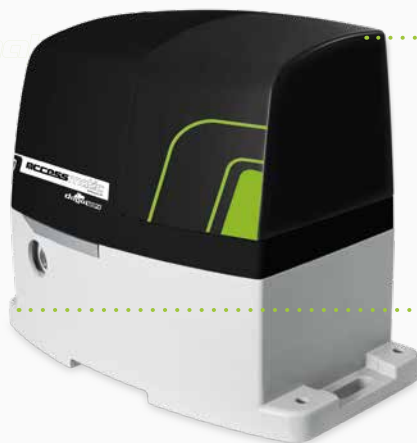

Carcasa para protección de exteriores

Desbloqueo de llave

DATOS TÉCNICOS

Referencia	DG1224
Alimentación	110 V - 60 Hz
Tipo de motor	DC 24 V
Potencia (Consumo)	273 W
Torque del motor	18 Nm
IP	54
Ciclo / Hora	40 Ciclos / Hora
Velocidad de apertura/ cerrado	14 m / min
Máximo peso de puerta	1200 Kg / 2,645 Lb
Temperatura ambiente	de -20°C hasta + 50°C
Max. Número de controles	50
Frecuencia de controles	433 Mhz
Longitud Maxima de puerta	8 M

ACCESORIOS INCLUIDOS

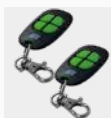

Transmisores: ALM4
Control 433Mhz de cuatro canales



Final de carrera mecánico

ACCESORIOS OPCIONALES

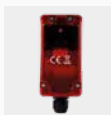

Fotoceldas: RT2415U
Fotoceldas Reflex15, alcance de 15m / 49' 3"



Fotoceldas: AE30
Accesseye30 de 30m / 98' 5" de alcance, orientable a 180° funcionan de 12-24V



Modulo Wifi: OP100240
Apertura de garaje inteligente WIFI



Sensor: LD500
Sensor de cuerpos metálicos. Accessloop. Loop detector. 2 canales. 110 - 220 v



Lámpara LED: FL85265
Universal 85-265V AC o 12-24V AC / DC (Para Shark versión 3)



Batería de respaldo: AF31C
Para motores corredizos



Cremallera de acero: RIM4F
Galvanizada, 4 tramos de 1m de largo. Peso máx de hasta 1200Kg/440Lb / 2,645Lbs / 2,645Lbs.



Lampara destellante: FL12240
Voltaje de trabajo: 12 - 240 V AC / DC



Cremallera de acero: RIM4Z
Galvanizado para soldar, 4 tramos de 1m de largo. Recomendada para puertas de hasta 2000Kg de peso.

TECNOLOGÍAS

- accessComfort
- accessCode
- accessSafety
- accessPet
- accessFuss

CARACTERÍSTICAS

- Carcasa para protección de exteriores.
- Desbloqueo de llave.
- Para puerta corrediza de hasta 1200 Kg / 2,645 Lb.
- Velocidad 14m / por minuto.
- Opción de batería de respaldo (no incluidas).
- Tarjeta con display digital.
- Almacena recorridos.
- Arranque y parada suave.

VISTA INTERNA



- Motorreductor - Tarjeta

DIAGRAMA DE INSTALACIÓN

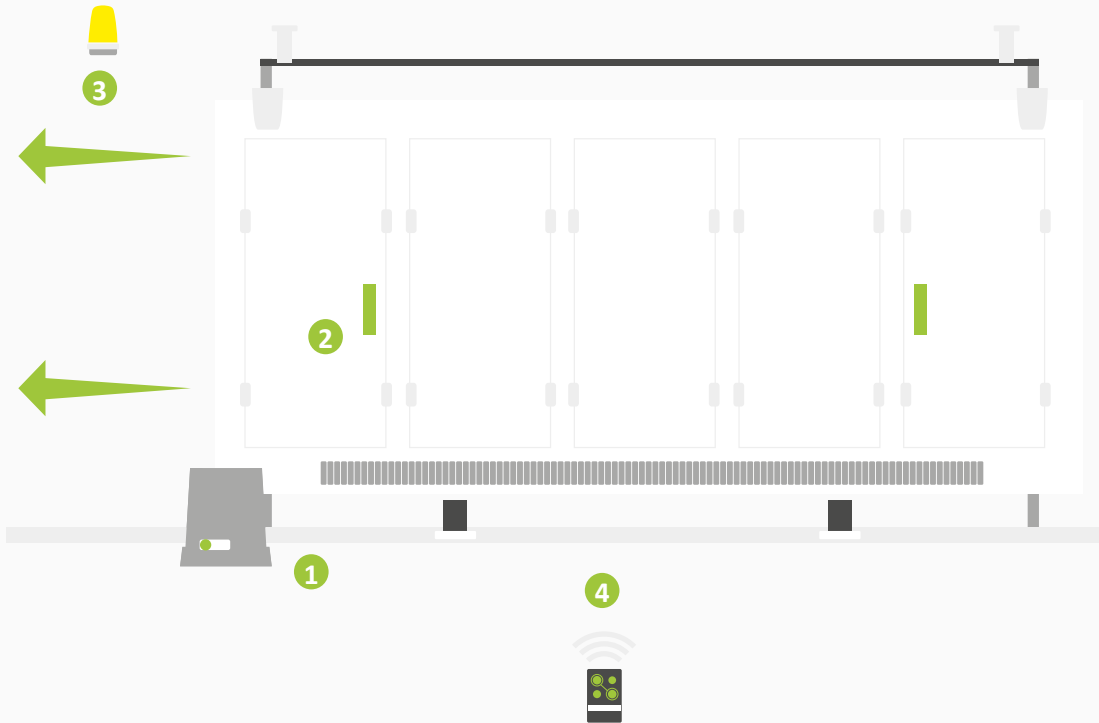

MOTORES PARA PUERTAS
CORREDIZAS

PITBULL 400
INFINITY 624
BULLDOZER 850
BULLDOG 1100
BULLDOG 1522
DOGO 1224

1. Motor de puerta
2. Sensores infrarrojos (opcional)
3. Lámpara LED (opcional)
4. Control remoto

Incluye: Motor y dos transmisores.

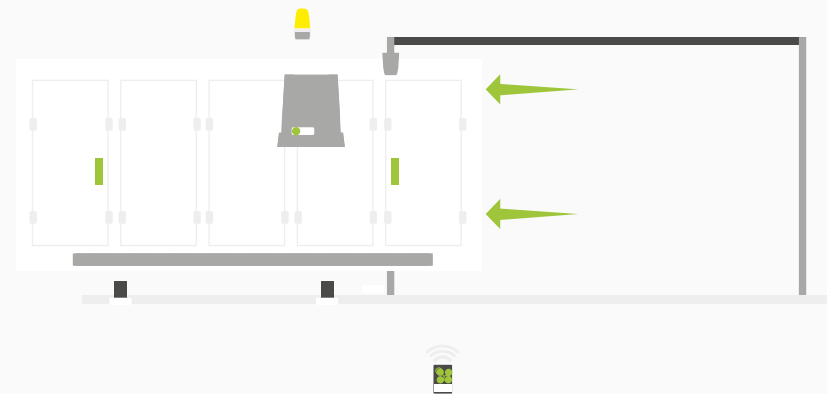
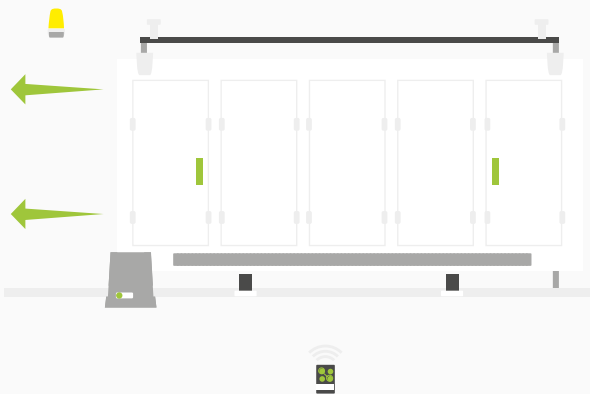









MOTORES PARA PUERTAS
ABATIBLES

accessmatic
Opening your life

TECNOLOGÍAS

-  **accessComfort**
-  **accessCode**
-  **accessSmart**
-  **accessFuss**
-  **accessGear**
-  **accessPet**
-  **accessSafety**

3 year
limited warranty
años de garantía limitada



accessmatic
Opening your life



Sistema de desbloqueo

Sistema de brazo tipo telescópico

Desbloqueo de llave

ACCESORIOS INCLUIDOS

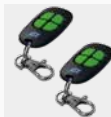

Transmisores: ALM4
Control 433Mhz de cuatro canales



Tarjeta controladora: AC24NE

ACCESORIOS OPCIONALES

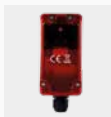

Fotoceldas: RT2415U
Fotoceldas Reflex15, alcance de 15m / 49' 3"



Lámpara LED: FL85265
Universal 85-265V AC o 12-24V AC / DC (Para Shark versión 3)



Fotoceldas: AE30
Accesye30 de 30m / 98' 5" de alcance, orientable a 180° funcionan de 12-24V



Modulo Wifi: OP100240
Apertura de garaje inteligente WIFI



Eléctro cerradura: EL12
Cerradura vertical accessmatic 12V



Batería: AF2X
Batería de respaldo para motor batiente

TECNOLOGÍAS

accessComfort
 accessCode
 accessGear
 accessSafety
 accessPet
 accessFuss

DATOS TÉCNICOS

Referencia	EG250
Alimentación	110V - 60 Hz
Tipo de motor	DC 24V
Potencia (Consumo)	100 W
Tiempo de cierre automático	3-300 s
Ciclo / Hora	Intensivo
Tiempo de apertura promedio	18 s
Máximo peso de puerta	250 Kg / 551 Lb
Temperatura ambiente	de -20°C hasta + 50°C
Max. Número de controles	50
Frecuencia de controles	433 Mhz
Extensión total	115 cm / 3' 9"
IP	44

CARACTERÍSTICAS

- Sistema de brazo tipo telescópico.
- Desbloqueo manual con llave.
- Para puerta de 2 hojas de 3m / 9' 10", ancho o máximo de 250 Kg / 551 Lb por puerta.
- Tarjeta con display digital.
- Uso intensivo residencial.
- Extension total de 115 cm.

Diagrama límite de utilización

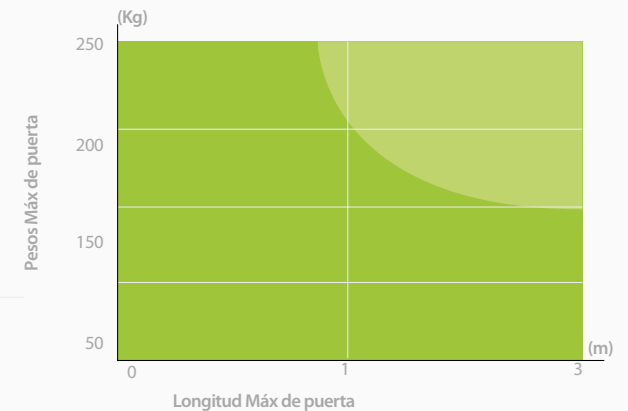



accessmatic
Opening your life

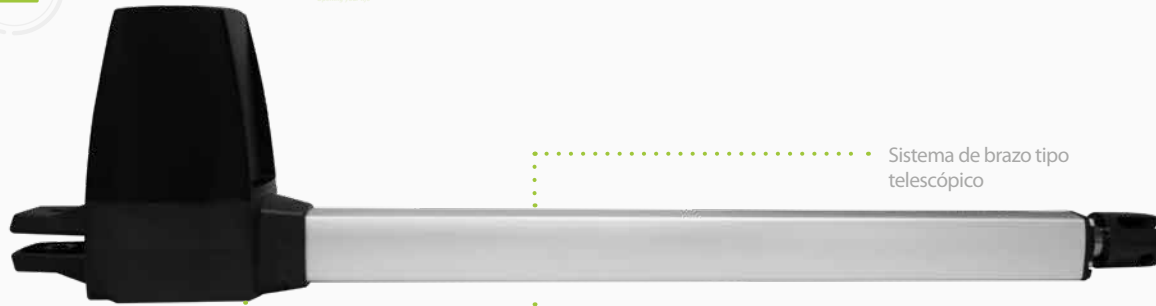

Sistema de brazo tipo telescópico

Desbloqueo de llave

Sistema de desbloqueo

ACCESORIOS INCLUIDOS

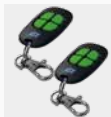

Transmisores: ALM4
Control 433Mhz de cuatro canales



Tarjeta controladora: AC24NE500

ACCESORIOS OPCIONALES

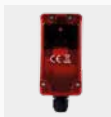

Fotoceldas: RT2415U
Fotoceldas Reflex15, alcance de 15m / 49' 3"



Lámpara LED: FL85265
Universal 85-265V AC o 12-24V AC / DC (Para Shark versión 3)



Fotoceldas: AE30
Acceseye30 de 30m / 98' 5" de alcance, orientable a 180° funcionan de 12-24V



Batería: AF2X
Batería de respaldo para motor batiente



Eléctro cerradura: EL12
Cerradura vertical accessmatic 12V



Modulo Wifi: OP100240
Apertura de garaje inteligente WIFI

TECNOLOGÍAS

accessComfort
 accessCode
 accessGear
 accessSafety
 accessPet
 accessFuss

DATOS TÉCNICOS

Referencia	EG500
Alimentación	110V - 60 Hz
Tipo de motor	DC 24V
Potencia (Consumo)	144 W
Tiempo de cierre automático	3-300s
Ciclo / Hora	Intensivo
Tiempo de apertura promedio	18s
Máximo peso de puerta	350 Kg / 771 Lb
Temperatura ambiente	de -20°C hasta + 50°C
Max. Número de controles	50
Frecuencia de controles	433 Mhz
Extensión total	124 cm / 4' 1"
IP	44

CARACTERÍSTICAS

- Sistema de brazo tipo telescópico.
- Desbloqueo manual con llave.
- Motores Abatibles.
- Para puerta de 1 o 2 hojas, 5m / 16' 5" de ancho o máximo de 400 Kg / 881Lb por puerta.
- Tarjeta con display digital.
- Uso intensivo.
- Extension total de 124 cm.

Diagrama límite de utilización

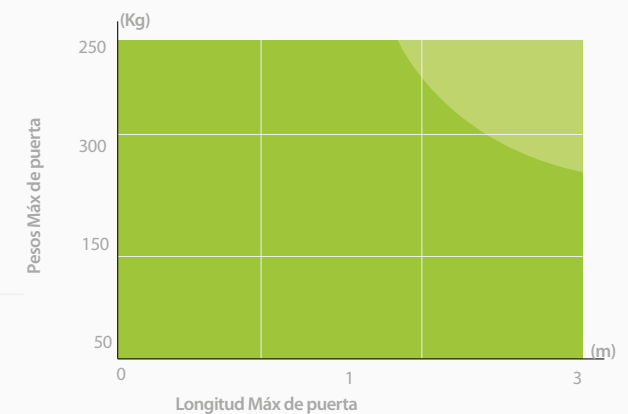



accessmatic



Sistema desbloqueo con llave

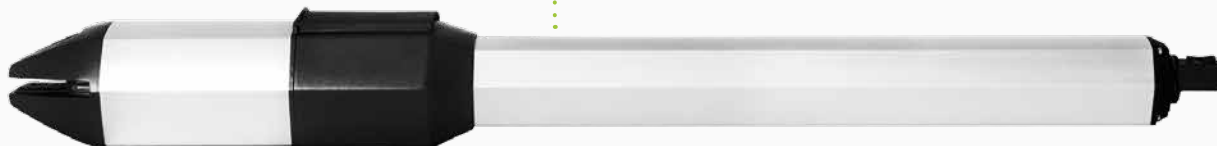

Sistema de brazo tipo telescópico

DATOS TÉCNICOS

Referencia	FC350
Alimentación	110V - 60 Hz
Tipo de motor	DC 24V
Potencia (Consumo)	100 W
Tiempo de cierre automático	3-300 s
Velocidad promedio	22.5 mm / s
Ciclo / Hora	Intensivo
Tiempo de apertura promedio	14s
Máximo peso de puerta	350 Kg / 771 Lb
Temperatura ambiente	de -20°C hasta + 50°C
Max. Número de controles	50
Frecuencia de controles	433 Mhz
Extensión total	130 cm / 12" / 4' 3"
IP	44

ACCESORIOS INCLUIDOS

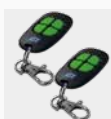

Transmisores: ALM4
Control 433Mhz de cuatro canales



Tarjeta controladora: AC24NE

ACCESORIOS OPCIONALES

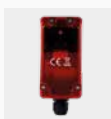

Fotoceldas: RT2415U
Fotoceldas Reflex15, alcance de 15m / 49' 3"



Lámpara LED: FL85265
Universal 85-265V AC o 12-24V AC / DC (Para Shark versión 3)



Fotoceldas: AE30
Accesye30 de 30m / 98' 5" de alcance, orientable a 180° funcionan de 12-24V



Modulo Wifi: OP100240
Apertura de garaje inteligente WIFI



Eléctro cerradura: EL12
Cerradura vertical accessmatic 12V



Batería: AF2X
Batería de respaldo para motor batiente

TECNOLOGÍAS

accessComfort
 accessCode
 accessGear
 accessSafety
 accessPet
 accessFuss

CARACTERÍSTICAS

- Sistema de brazo tipo telescópico.
- Motores Abatibles.
- Para puerta de 1 o 2 hojas, 4 m / 13' 2" de ancho o máximo de 350 Kg / 771Lb por puerta.
- Tarjeta con display digital.
- Engranajes metálicos.
- Uso intensivo.
- Extension total de 130 cm.

Diagrama límite de utilización

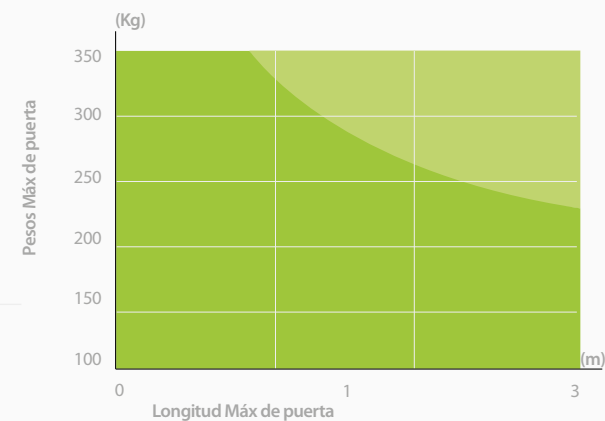



accessmatic



Sistema desbloqueo con llave

Sistema de brazo tipo telescópico

Luz LED

Finales de carrera

ACCESORIOS INCLUIDOS

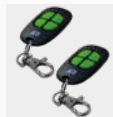

Transmisores: ALM4
Control 433Mhz de cuatro canales



Tarjeta controladora: AC24NE

ACCESORIOS OPCIONALES

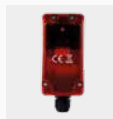

Fotoceldas: RT2415U
Fotoceldas Reflex15, alcance de 15m / 49' 3"



Lámpara LED: FL85265
Universal 85-265V AC o 12-24V AC / DC (Para Shark versión 3)



Fotoceldas: AE30
Accesye30 de 30m / 98' 5" de alcance, orientable a 180° funcionan de 12-24V



Modulo Wifi: OP100240
Apertura de garaje inteligente WIFI



Eléctro cerradura: EL12
Cerradura vertical accessmatic 12V



Batería: AF2X
Batería de respaldo para motor batiente

TECNOLOGÍAS

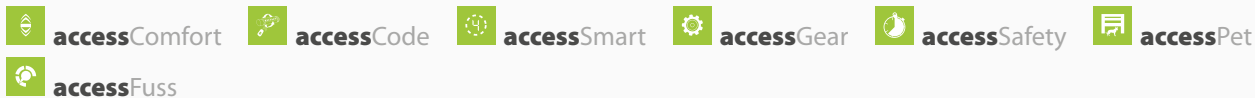

DATOS TÉCNICOS

Referencia	FX600 / FX601
Alimentación	110V - 60 Hz
Tipo de motor	DC 24V
Potencia (Consumo)	144 W
Tiempo de cierre automático	3-300s
Velocidad promedio	21 mm / Seg
Ciclo / Hora	Intensivo
Tiempo de apertura promedio	16s
Máximo peso de puerta	550 Kg / 1,212 Lb
Temperatura ambiente	de -20°C hasta + 50°C
Max. Número de controles	50
Frecuencia de controles	433 Mhz
Extensión total	158 cm / 5' 2"
IP	44

CARACTERÍSTICAS

- Sistema de brazo tipo telescópico.
- Desbloqueo manual con llave.
- Motores Abatibles.
- Para puerta de 1 o 2 hojas, 5 m / 16' 5" de ancho o máximo de 400 Kg / 881 Lb por puerta.
- Tarjeta con display digital.
- Engranajes metálicos.
- Uso intensivo.
- Extension total de 158 cm.

Diagrama límite de utilización



DIAGRAMA DE INSTALACIÓN



MOTORES PARA PUERTAS
ABATIBLES

EAGLE 250
EAGLE 500 / 501
FALCON 350 / 351
FENIX 600 / 601

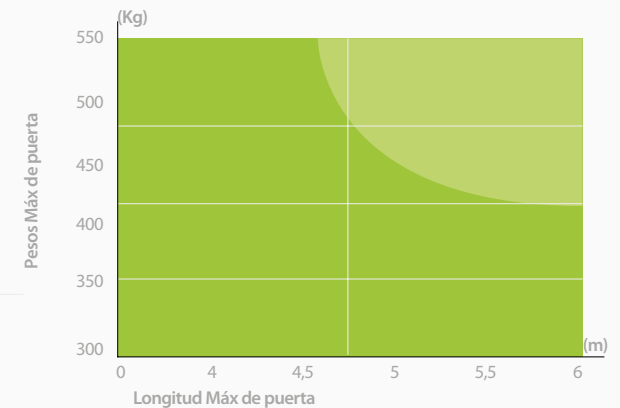
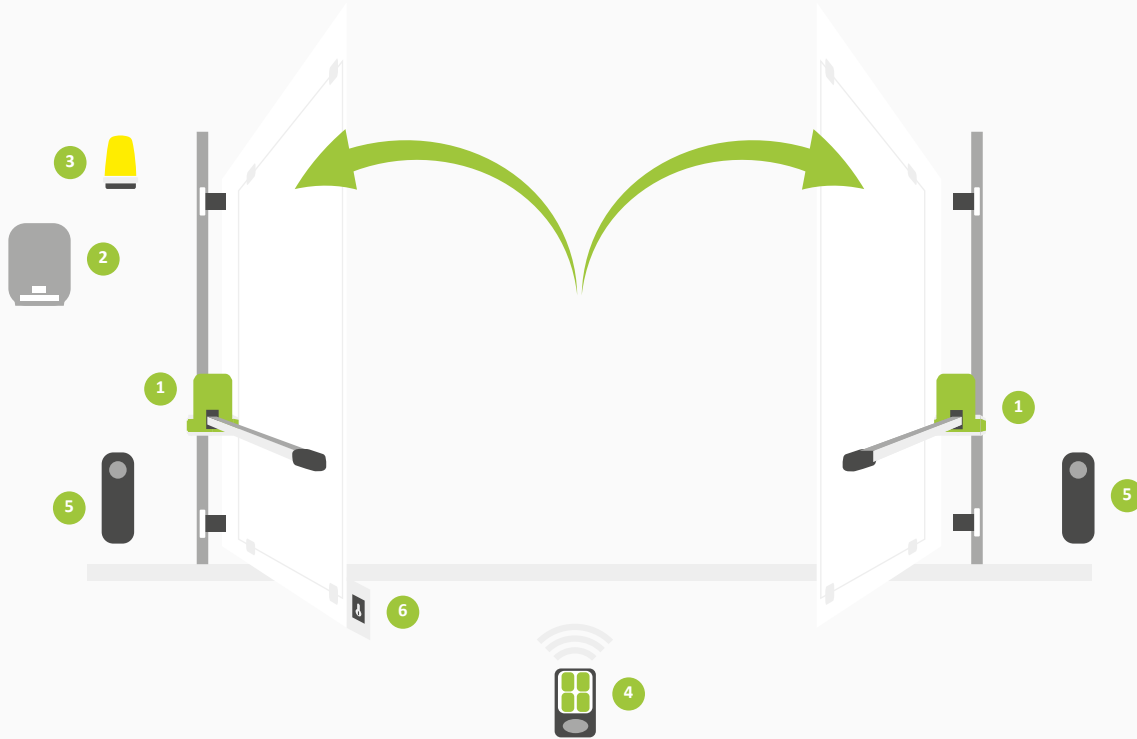
1. Motores de puerta
2. Tarjeta controladora
3. Lámpara LED (opcional)
4. Control remoto
5. Fotoceldas (opcional)
6. Eléctro cerradura EL12

Incluye: Motor y dos transmisores

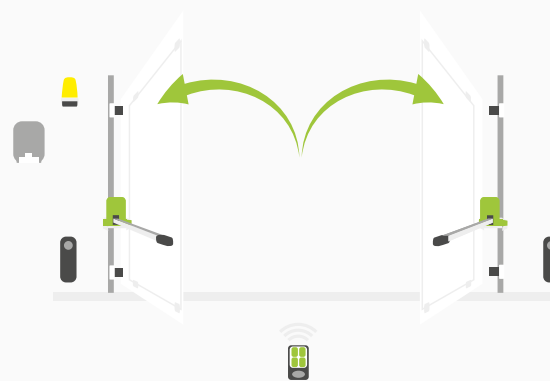
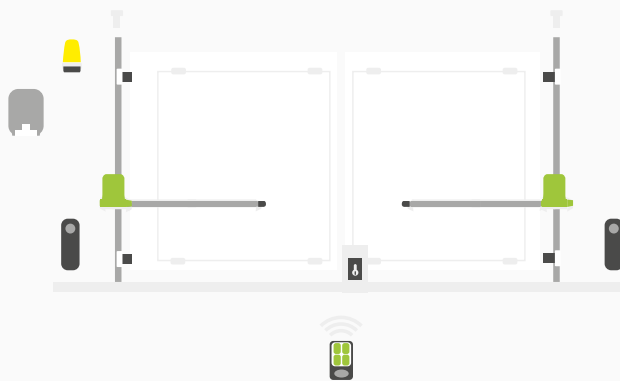

Dos hojas

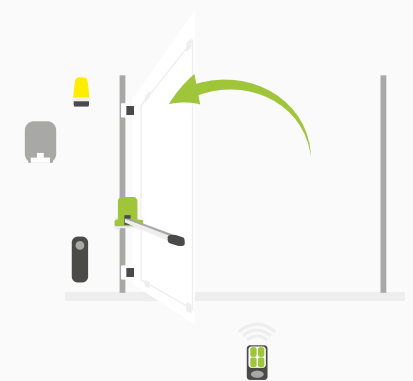

Una hoja



MOTORES PARA CORTINAS
ENROLLABLES

accessmatic
Opening your life

TECNOLOGÍAS



accessGear



accessHEmotor



accessDual-limit



accessRescue

3 year
limited warranty
años de garantía limitada



accessmatic
Opening your life

ARMADILLO 170/200/380

Tarjeta

Final de carrera



Corona donde enrolla la cortina

DATOS TÉCNICOS

Referencia	AR170	AR200	AR380
Alimentación	110V - 60 Hz	110V - 60 Hz	110V - 60 Hz
Tipo de motor	AC 110	AC 110	AC 110
Torque	150 Nm	180 Nm	360 Nm
Potencia (Consumo)	590 W	630 W	110 W
Velocidad de Apertura	12 RPM	12 RPM	10 RPM
Medida de la corona	22cm	22cm	26cm
	9"	9"	10"
Medida hueco eje	4.8cm	4.8cm	6cm
	2"	2"	2"
Ciclo / Hora	12	12	12
Máx peso de puerta	170 Kg	200 Kg	380Kg
	374 Lb	440 Lb	837 Lb
Temperatura ambiente	-20° - +50°	-20° - +50°	-20° - +50°

ACCESORIOS OPCIONALES



Tarjeta de comando: AC265

Tarjeta controladora sirve para motores centrales y tubulares



Lámpara LED: FL85265

Universal 85-265V AC o 12-24V AC / DC (Para Shark versión 3)



Fotoceldas: AE30

Accesseye30 de 30m / 98' 5" de alcance, orientable a 180° funcionan de 12-24V



Caja de seguridad: BL05

Caja de seguridad para bloqueo de motores centrales



Adaptador para eje: AA33/AA42/AA48

Adaptador para eje de motor armadillo de 32/42/48 mm (1,1/4", 1,5/8", 1,7/8" pulgadas)



Modulo Wifi: OP100240

Apertura de garaje inteligente WIFI

CARACTERÍSTICAS

- Corona donde enrolla la cortina.
- Tarjetas con finales de carrera.
- Ideal para cortinas enrollables de almacenes, centros de distribución y locales comerciales.
- Equipo con electrofreno.
- Para puertas de 4 metros máximo de altura.
- Desbloqueo manual por cable

TECNOLOGÍAS



accessGear



accessHEmotor



accessDual-limit



accessRescue



accessmatic
Opening your life

Sistema de cadena para apertura manual



Finales de carrera

HULK 450/750/950

DATOS TÉCNICOS

REFERENCIA	HULK450	HULK750	HULK950
Alimentación	110V - 60Hz	110V - 60Hz	110V - 60Hz
Tipo de motor	AC 110	AC 110	AC 110
Torque	329 Nm	647 Nm	809 Nm
Potencia (Consumo)	710 W	1190 W	1250 W
Velocidad de Apertura	4 RPM	3.5 RPM	3 RPM
Máx peso de puerta	450 Kg 992 Lb	750 Kg 1,653 Lb	950 Kg 2,094 Lb
Ciclo / Hora	6-8 Máx	6-8 Máx	6-8 Máx
Tiempo de trabajo	6 min máx	6 min máx	6 min máx
Temperatura ambiente	-20° - +50°	-20° - +50°	-20° - +50°

ACCESORIOS INCLUIDOS



Banderola

ACCESORIOS OPCIONALES



Receptora: HR42

Receptora para motores HULK, con 2 controles remotos, cuenta con entrada para fotoceldas

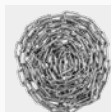

Cadena: CH1

1m / 3' 3" de cadena adicional



Fotoceldas: AE25

Fotoceldas para motores HULK, fácil conexión a la receptora HR42



Cámara y modulo WiFi: ACCESSCAM

Cámara de seguridad universal con WiFi, visión nocturna e intercomunicador.



Freno paracaídas: SB4/SB9

Freno paracaídas para motores de 400Kg / 881Lbs y 900Kg / 1,984Lbs

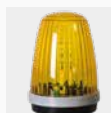

Lámpara LED: FL85265

Universal 85-265V AC o 12-24V AC / DC



Modulo Wifi: OP100240

Apertura de garaje inteligente WIFI

CARACTERÍSTICAS

- Sistema de cadena para apertura manual.
- Tarjetas con finales de carrera.
- Motores laterales para cortinas enrollables de máximo 450 Kg/992 Lb, 750 Kg/1,653 Lb y 950 Kg/2,094 Lb de peso.
- Ideal para cortinas enrollables de almacenes, centros de distribución y locales comerciales.
- No necesita sistema de balanceo
- Para puertas de 7 metros de altura máximo.
- Equipo con electrofreno.

BOTONERA



TECNOLOGÍAS



accessGear



accessHEmotor



accessDual-limit



accessRescue



Sistema de cadena para apertura manual



DATOS TÉCNICOS

REFERENCIA	HULK400S
Alimentación	110V- 60 Hz
Tipo de motor	AC 110 V
Torque	243 Nm
Potencia (Consumo)	710W
Velocidad de Apertura	8 RPM
Máximo peso de puerta	400 Kg / 881 Lb
Ciclo / Hora	8máx
Tiempo de trabajo	6 min máx
Temperatura ambiente	≤55 °C

ACCESORIOS INCLUIDOS



Banderola

ACCESORIOS OPCIONALES



Receptora: HR42

Receptora para motores HULK, con 2 controles remotos, cuenta con entrada para fotoceldas

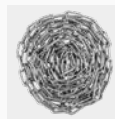

Cadena: CH1

1m / 3' 3" de cadena adicional



Fotoceldas: AE25

Fotoceldas para motores HULK, fácil conexión a la receptora HR42



Freno paracaídas: SB4/SB9

Freno paracaídas para motores de 400Kg / 881Lbs y 900Kg / 1,984Lbs



Modulo Wifi: OP100240

Apertura de garaje inteligente WIFI



Cámara y modulo WiFi: ACCESSCAM

Cámara de seguridad universal con WiFi, visión nocturna e intercomunicador.

TECNOLOGÍAS

- accessGear
- accessHEmotor
- accessDual-limit
- accessRescue

CARACTERÍSTICAS

- Diseño de estructura simple y agradable.
- Buena relación unidad/tamaño
- Los elementos seleccionados garantizan un trabajo seguro y fiable
- Bajo nivel de ruido
- Pequeña oscilación
- Ligero
- Dispositivo de seguridad en caso de rotura de cadena.
- Interruptor pulso constante.

BOTONERA





accessmatic
Opening your life

HULK 500S

Sistema de cadena para apertura manual



Caja de breaker

Finales de carrera

DATOS TÉCNICOS

REFERENCIA	HULK500S
Alimentación	110V- 60 Hz
Tipo de motor	AC 110V
Torque	412 Nm
Potencia (Consumo)	710W
Velocidad de Apertura	15 RPM
Máximo peso de puerta	500Kg / 1.102 Lb
Ciclo / Hora	8máx
Tiempo de trabajo	6 min máx
Temperatura ambiente	≤55 °C

ACCESORIOS INCLUIDOS

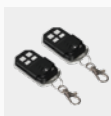

Transmisores:

Control 433Mhz de cuatro canales



Banderola

ACCESORIOS OPCIONALES



Receptora:

Receptora para motores HULK, con 2 controles remotos, cuenta con entrada para fotoceldas

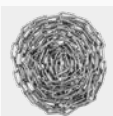

Cadena: CH1

1m / 3' 3" de cadena adicional



Fotoceldas: AE25

Fotoceldas para motores HULK, fácil conexión a la receptora HR42



Freno paracaídas: SB4/SB9

Freno paracaídas para motores de 400Kg / 881Lbs y 900Kg / 1,984Lbs



Modulo Wifi: OP100240

Apertura de garaje inteligente WIFI



Cámara y modulo Wifi: ACCESSCAM

Cámara de seguridad universal con WiFi, visión nocturna e intercomunicador.

CARACTERÍSTICAS

- Engranajes metálicos.
- Motor 100% cobre.
- No requiere resortes para su instalación.
- Botonera de 3 pasos.
- Banderola con reducción por cadena y protector de cadena.
- Final de carrera por micro switch.
- Apertura rápida

BOTONERA



TECNOLOGÍAS

accessGear accessHEmotor accessDual-limit accessRescue



accessmatic
Opening your life

Sistema de cadena para apertura manual



Finales de carrera

HULK 524/624/1024DC

DATOS TÉCNICOS

REFERENCIA	HULK524DC	HULK624DC	HULK1024DC
Alimentación	110V - 60Hz	110V - 60Hz	110V - 60Hz
Tipo de motor	AC 110	AC 110	AC 110
Torque	345 Nm	412 Nm	647 Nm
Potencia (Consumo)	360 W	360 W	370 W
Velocidad de Apertura	4.6 RPM	4.6 RPM	4.6 RPM
Máx peso de puerta	500 Kg 1.102 Lb	600 Kg 1,322 Lb	1000 Kg 2,204 Lb
Ciclo / Hora	6-8 Máx	6-8 Máx	6-8 Máx
Tiempo de trabajo	6 min máx	6 min máx	6 min máx
Temperatura ambiente	-20° - +50°	-20° - +50°	-20° - +50°

ACCESORIOS INCLUIDOS



Transmisores:
2 Controles 433Mhz de cuatro canales



Banderola

ACCESORIOS OPCIONALES



Receptora:
Receptora para motores HULK, con 2 controles remotos, cuenta con entrada para fotoceldas

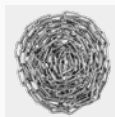

Cadena: CH1
1m / 3' 3" de cadena adicional



Fotoceldas: AE25
Fotoceldas para motores HULK, fácil conexión a la receptora HR42



Cámara y modulo WiFi: ACCESSCAM
Cámara de seguridad universal con WiFi, visión nocturna e intercomunicador.



Freno paracaídas: SB4/SB9
Freno paracaídas para motores de 400Kg / 881Lbs y 900Kg / 1,984Lbs



Lámpara LED: FL85265
Universal 85-265V AC o 12-24V AC / DC



Modulo Wifi: OP100240
Apertura de garaje inteligente WIFI

TECNOLOGÍAS



accessGear



accessHEmotor



accessDual-limit



accessRescue

CARACTERÍSTICAS

- Sistema de cadena para apertura manual.
- Tarjetas con finales de carrera.
- Motores laterales para cortinas enrollables de máximo 450 Kg/992 Lb, 750 Kg/1,653 Lb y 950 Kg/2,094 Lb de peso.
- Ideal para cortinas enrollables de almacenes, centros de distribución y locales comerciales.
- No necesita sistema de balanceo
- Para puertas de 7 metros de altura máximo.
- Equipo con electrofreno.

BOTONERA





accessmatic
Opening your life

Sistema de cadena para apertura manual



Caja de breaker

Finales de carrera

DATOS TÉCNICOS

REFERENCIA	HULK1500
Alimentación	220V - 60 Hz
Tipo de motor	AC 220 V
Torque	1617 Nm
Potencia (Consumo)	1.768 W
Velocidad de Apertura	3.3 RPM
Máximo peso de puerta	1.500 Kg / 3,306 Lb
Ciclo / Hora	8máx
Tiempo de trabajo	6 min máx
Temperatura ambiente	≤55 °C

ACCESORIOS INCLUIDOS



Transmisores: ALHK4
Control 433Mhz de cuatro canales



Banderola

ACCESORIOS OPCIONALES



Receptora: HR42
Receptora para motores HULK, con 2 controles remotos, cuenta con entrada para fotoceldas

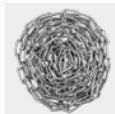

Cadena: CH1
1m / 3' 3" de cadena adicional



Fotoceldas: AE25
Fotoceldas para motores HULK, fácil conexión a la receptora HR42



Freno paracaídas: SB4/SB9
Freno paracaídas para motores de 400Kg / 881Lbs y 900Kg / 1,984Lbs



Modulo Wifi: OP100240
Apertura de garaje inteligente WIFI

TECNOLOGÍAS

accessGear
 accessHEmotor
 accessDual-limit
 accessRescue

CARACTERÍSTICAS

- Diseño de estructura simple y agradable.
- Buena relación unidad/tamaño
- Los elementos seleccionados garantizan un trabajo seguro y fiable
- Bajo nivel de ruido
- Pequeña oscilación
- Ligero
- Dispositivo de seguridad en caso de rotura de cadena.
- Interruptor pulso constante.

BOTONERA



DIAGRAMA DE INSTALACIÓN

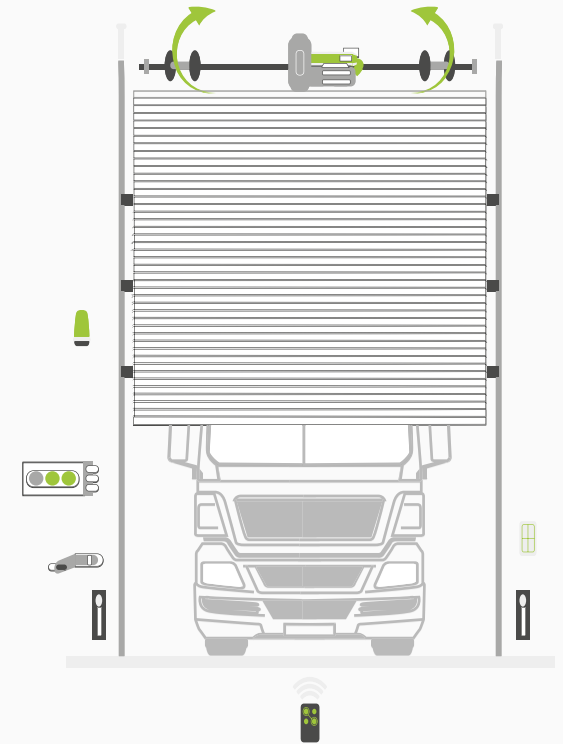
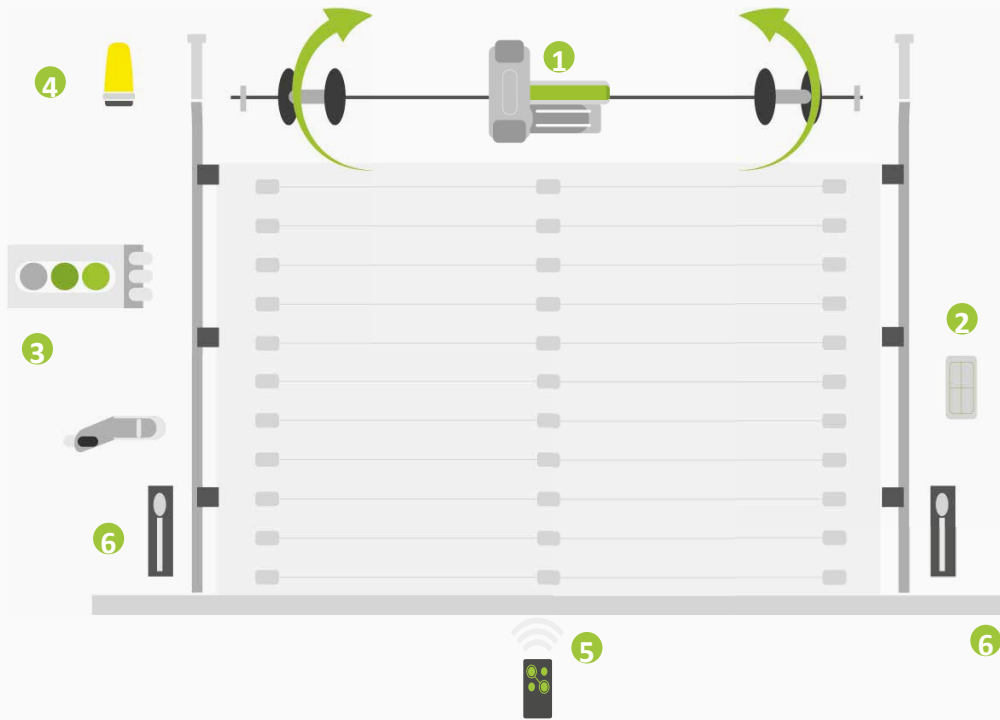

ARMADILLO 170
ARMADILLO 200
ARMADILLO 380

1. Motores para cortinas enrollables
2. Tarjeta electrónica
3. Selector y liberador de freno
4. Lámpara LED (opcional)
5. Control remoto
6. Fococeldas (opcional)

Incluye: Motor, dos transmisores y una tarjeta electrónica.

DIAGRAMA DE INSTALACIÓN

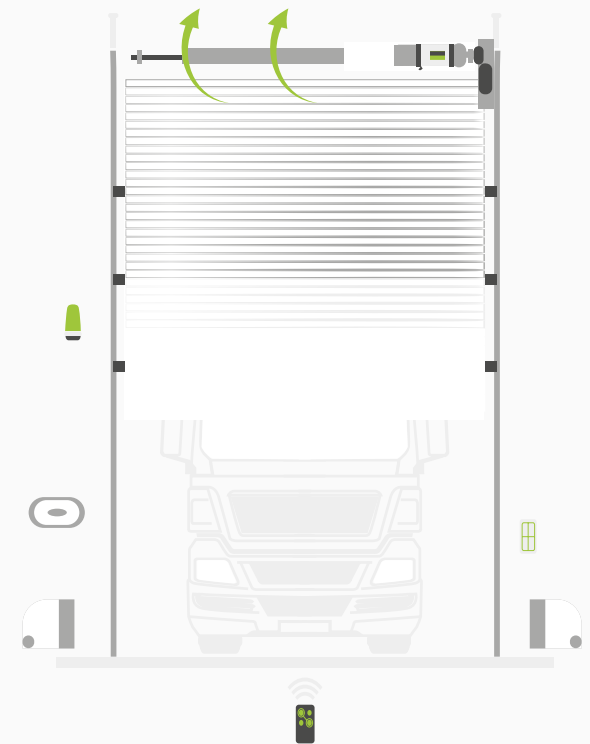
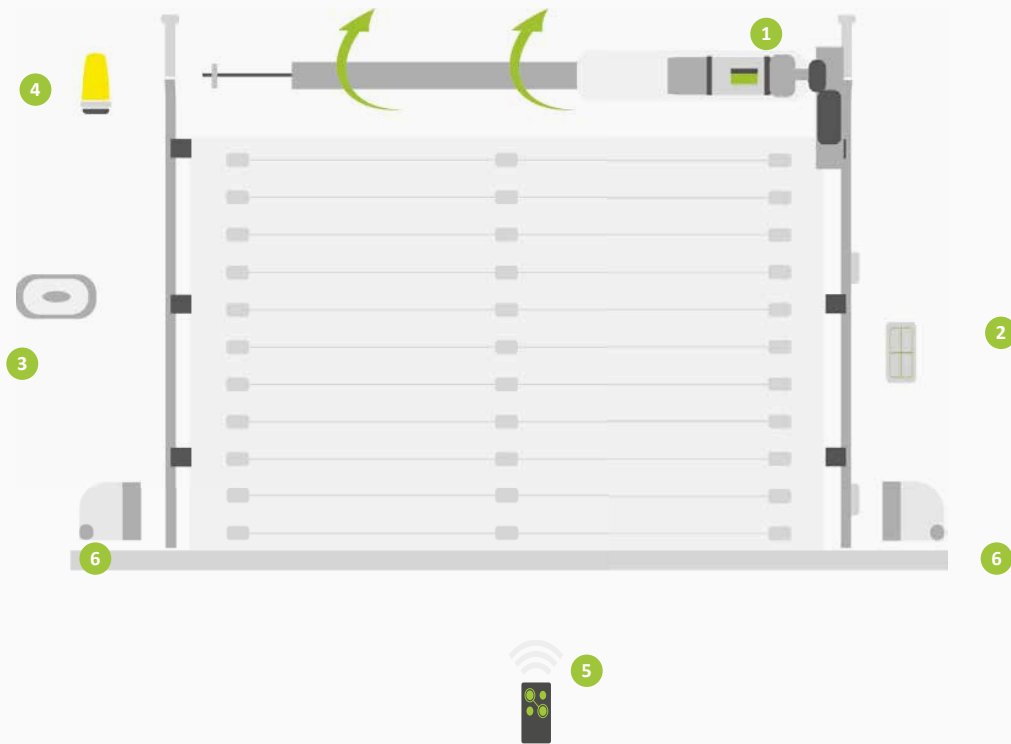

MOTORES PARA CORTINAS
ENROLLABLES

HULK 450/750/950

HULK 400S

HULK 500S

HULK 524/624/1024DC

HULK 1500

1. Motores para cortinas enrollables
2. Tarjeta electrónica
3. Selector y liberador de freno
4. Lámpara LED (opcional)
5. Control remoto
6. Fotoceldas (opcional)









Incluye: Motor, base lateral, dos transmisores y una tarjeta electrónica.



CABEZALES
PARA PUERTAS AUTOMÁTICAS

accessmatic
Opening your life

TECNOLOGÍAS

-  **accessComfort**
-  **accessCode**
-  **accessSmart**
-  **accessGear**
-  **accessSafety**
-  **accessPet**
-  **accessFuss**
-  **accessBrushless**

3 year
limited warranty
años de garantía limitada



accessmatic
Opening your life

AVALON 4200



Motor

Tarjeta electrónica

Carro para soporte de hoja

Banda

ACCESORIOS INCLUIDOS



Selector de funciones: ALN6
Control de seis funciones



Batería: AF4X2
Batería de respaldo

ACCESORIOS OPCIONALES



Sensor de doble tecnología: V515
Access- visión 45 con sensor de movimiento y detector de presencia, sirve para todo tipo de cabezales



Fotoceldas: AE15
Fotoceldas accesseye mini para cabezales / puertas automáticas



Sensor de movimiento: MN20
Access-motion, detecta el movimiento a través de microondas, sirve para todo tipo de cabezales



Modulo Wifi: OP100240
Apertura de garaje inteligente WIFI



Pinza vidrio: GC02
Pinza para vidrio con tapa en aluminio de 1m / 3' 3"



Selector: FS05
Selector Accessmatic multifunción para cabezales



Botón No-touch: NT38
Botón No-touch DC12V, 10mA. Detección hasta 30cm / 12". Frecuencia de trabajo de 38khz

TECNOLOGÍAS

accessComfort

accessCode

accessSmart

accessGear

accessSafety

accessPet

accessFuss

accessBrushless

DATOS TÉCNICOS

REFERENCIA	AN4275	
Alimentación	110 - 220 V	
Tipo de motor	DC Brushless 24 V	
Potencia (absorbida)	100 W	
Fuerza de apertura manual	<40 N	
Velocidad apertura y cierre	10-45 cm/s ajustable	
Tiempo apertura y cierre	0-9s ajustable	
Modo de Hoja	Una Hoja	Dos Hojas
Peso Max. de hoja	120 Kg / 264 Lb	100 Kg / 220 Lb
Ancho de Hoja	700 - 1600 mm	700 - 1600 mm
Temperatura ambiente	-20° Hasta +50°	-20° Hasta +50°

CONTIENE

- Baterías
- Tapas laterales
- Carro de soporte
- Guía de piso
- Pinza de agarre de masa
- Selector de funciones
- Motor Brushless
- Polea
- Banda o correa
- Tarjeta y fuente de poder

CARACTERÍSTICAS

- Banda
- Motor tipo brushless
- Tarjeta electrónica
- Fuente multivoltaje (110 - 220 V)
- Carro para soporte de hoja



accessmatic
Opening your life

AVANTI 4200

DATOS TÉCNICOS

REFERENCIA	AT42M	
Alimentación	110 - 220 V	
Tipo de motor	DC Brushless 24 V	
Potencia (absorbida)	100 W	
Fuerza de apertura manual	<40 N	
Velocidad apertura y cierre	10 - 45 cm/s ajustable	
Tiempo apertura y cierre	0-9s ajustable	
Modo de Hoja	Una Hoja	Dos Hojas
Peso Max. de hoja	150 kg / 330 Lb	140 Kg / 308 Lb
Ancho de Hoja	700 - 1600 mm	700 - 1050 mm
Temperatura ambiente	-20° - +50°	-20° - +50°

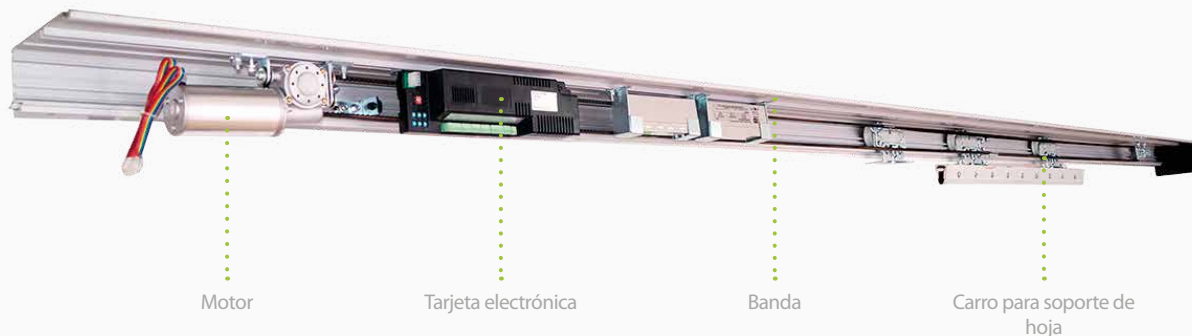

ACCESORIOS INCLUIDOS



Selector de funciones: ALN6
Control de 6 funciones



Batería: AF4X2
Batería de respaldo

ACCESORIOS OPCIONALES



Sensor de doble tecnología: V515
Access- visión 45 con sensor de movimiento y detector de presencia, sirve para todo tipo de cabezales



Fotoceldas: AE15
Fotoceldas acceseye mini para cabezales / puertas automáticas



Sensor de movimiento: MN20
Access-motion, detecta el movimiento a través de microondas, sirve para todo tipo de cabezales



Modulo Wifi: OP100240
Apertura de garaje inteligente WIFI



Pinza vidrio: GC02
Pinza para vidrio con tapa en aluminio de 1m / 3' 3"



Selector: FS05
Selector Accessmatic multifunción para cabezales



Botón No-touch: NT38
Botón No-touch DC12V, 10MA. Detección hasta 30cm / 12". Frecuencia de trabajo de 38khz

CONTIENE

- Baterías
- Tapas laterales
- Carro de soporte
- Guía de piso
- Pinza de agarre de masa
- Selector de funciones
- Motor Brushless
- Polea
- Banda o correa
- Tarjeta y fuente de poder

CARACTERÍSTICAS

- Banda
- Motor
- Tarjeta electrónica
- Fuente multivoltaje (110 - 220 V)
- Carro para soporte de hoja

TECNOLOGÍAS





accessmatic
Opening your life

AVANTI 6300

DATOS TÉCNICOS

REFERENCIA	AT63M	
Alimentación	110V - 220	
Tipo de motor	DC Brushless 24 V	
Potencia (absorbida)	100 W	
Fuerza de apertura manual	<50 N	
Velocidad de apertura y cierre	10 - 45cm/s ajustable	
Tiempo de apertura y cierre	0 - 9s ajustable	
Modo de Hoja	Una Hoja	Dos Hojas
Peso Max. de hoja	150 kg / 330 Lb	140 Kg / 308 Lb
Ancho de Hoja	700-2000 mm	700-1400 mm
Temperatura ambiente	-20° Hasta +50°	-20° Hasta +50°

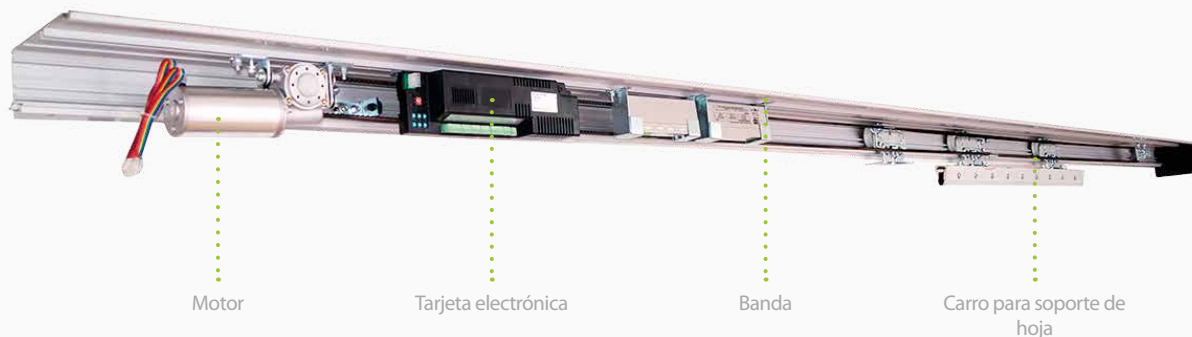

ACCESORIOS INCLUIDOS



Selector de funciones: ALN6
Control de 6 funciones



Batería: AF4X2
Batería de respaldo

ACCESORIOS OPCIONALES



Sensor de doble tecnología: V515
Access- visión 45 con sensor de movimiento y detector de presencia, sirve para todo tipo de cabezales



Fotoceldas: AE15
Fotoceldas accesseye mini para cabezales / puertas automáticas



Sensor de movimiento: MN20
Access-motion, detecta el movimiento a través de microondas, sirve para todo tipo de cabezales



Modulo Wifi: OP100240
Apertura de garaje inteligente WIFI



Pinza vidrio: GC02
Pinza para vidrio con tapa en aluminio de 1m / 3' 3"



Selector: FS05
Selector Accessmatic multifunción para cabezales



Botón No-touch: NT38
Botón No-touch DC12V, 10mA. Detección hasta 30cm / 12". Frecuencia de trabajo de 38khz

CONTIENE

- Baterías
- Tapas laterales
- Carro de soporte
- Guía de piso
- Pinza de agarre de masa
- Selector de funciones
- Motor Brushless
- Polea
- Banda o correa
- Tarjeta y fuente de poder

CARACTERÍSTICAS

- Banda
- Motor
- Tarjeta electrónica
- Fuente multivoltaje (110 - 220 V)
- Carro para soporte de hoja

TECNOLOGÍAS





accessmatic
Opening your life



Banda

Carro para soporte de hoja

Tarjeta electrónica

Motor

ACCESORIOS INCLUIDOS



Selector de funciones: ALN6
Control de 6 funciones



Batería: AF4X2
Batería de respaldo

ACCESORIOS OPCIONALES



Sensor de doble tecnología: V515
Access- visión 45 con sensor de movimiento y detector de presencia, sirve para todo tipo de cabezales



Fotoceldas: AE15
Fotoceldas accesseye mini para cabezales / puertas automáticas



Sensor de movimiento: MN20
Access-motion, detecta el movimiento a través de microondas, sirve para todo tipo de cabezales



Modulo Wifi: OP100240
Apertura de garaje inteligente WIFI



Pinza vidrio: GC02
Pinza para vidrio con tapa en aluminio de 1m / 3' 3"



Botón No-touch: NT38
Botón No-touch DC12V, 10mA. Detección hasta 30cm / 12". Frecuencia de trabajo de 38khz



Selector: FS05
Selector Accessmatic multifunción para cabezales

TECNOLOGÍAS



DATOS TÉCNICOS

REFERENCIA	AVANTI4000Z
Alimentación	110 - 220 V
Tipo de motor	DC Brushless 24 V
Frecuencia	50/60 Hz
Potencia (absorbida)	100 W
Apertura máxima libre	1.980 mm
Tipo de trabajo	Intensivo
Peso máximo	120 Kg / 264 Lb x 4 Hojas
Velocidad de apertura y cierre	10 - 55 cm/s
Tiempo de apertura	Ajustable 1 - 60S
Temperatura ambiente	de -20° Hasta +50°

CONTIENE

- Topes
- Tarjeta
- Unión de correa
- Conector
- Coche con brazo telescópico
- Tornillos
- Polea
- Carro coches
- Motor
- selector de funciones
- Banda o correa
- Tapas laterales
- Cable de poder

CARACTERÍSTICAS

- Banda
- Motor Brushless
- Tarjeta electrónica
- Carro para soporte de hoja
- Fuente multivoltaje (110 - 220 V)
- Cabezal telescópico de 4m y 6m / 13' 2" y 19' 8", para 4 hojas móviles



accessmatic
Opening your life

AVANTI 6000Z

DATOS TÉCNICOS

REFERENCIA	AVANTI6000Z
Alimentación	110 - 220V
Tipo de motor	DC Brushless 24V
Frecuencia	50/60 Hz
Potencia (absorbida)	100 W
Apertura máxima libre	3.960 mm
Tipo de trabajo	Intensivo
Peso máximo	120 Kg / 264 Lb x 4 Hojas
Velocidad de apertura y cierre	10 - 55 cm/s
Tiempo de apertura	Ajustable 1 - 60S
Temperatura ambiente	de -20° Hasta +50°



ACCESORIOS INCLUIDOS



Selector de funciones: ALN6
Control de 6 funciones



Batería: AF4X2
Batería de respaldo

ACCESORIOS OPCIONALES



Sensor de doble tecnología: V515
Access- visión 45 con sensor de movimiento y detector de presencia, sirve para todo tipo de cabezales



Fotoceldas: AE15
Fotoceldas accesseye mini para cabezales / puertas automáticas



Sensor de movimiento: MN20
Access-motion, detecta el movimiento a través de microondas, sirve para todo tipo de cabezales



Modulo Wifi: OP100240
Apertura de garaje inteligente WIFI



Pinza vidrio: GC02
Pinza para vidrio con tapa en aluminio de 1m / 3' 3"



Botón No-touch: NT38
Botón No-touch DC12V, 10MA. Detección hasta 30cm / 12". Frecuencia de trabajo de 38khz



Selector: FS05
Selector Accessmatic multifunción para cabezales

CONTIENE

- Topes
- Tarjeta
- Unión de correa
- Conector
- Coche con brazo telescópico
- Tornillos
- Polea
- Carro coches
- Motor
- Selector de funciones
- Banda o correa
- Tapas laterales
- Cable de poder

CARACTERÍSTICAS

- Banda
- Motor Brushless
- Tarjeta electrónica
- Carro para soporte de hoja
- Fuente multivoltaje (110 - 220V)
- Cabezal telescópico de 4m y 6m / 13' 2" y 19' 8", para 4 hojas móviles

TECNOLOGÍAS



DIAGRAMA DE INSTALACIÓN

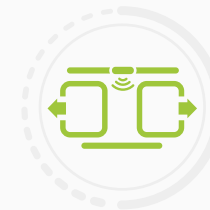
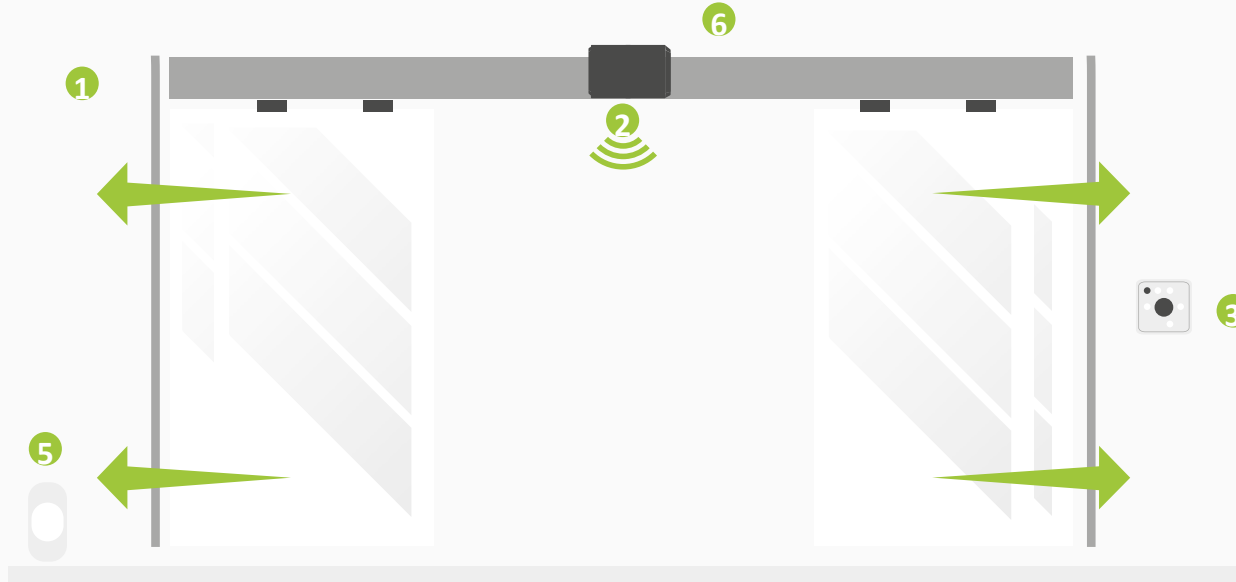

CABEZALES
PARA PUERTAS AUTOMÁTICAS

AVALON 4200

AVANTI 4200

AVANTI 6300

- 1. Cabezal
- 2. Sensores
- 3. Selector
- 4. Foceldas (opcional)
- 5. Bloqueo

Incluye: Selector de funciones



DIAGRAMA DE INSTALACIÓN



CABEZALES
PARA PUERTAS AUTOMÁTICAS

AVANTI 4000Z AVANTI 6000Z

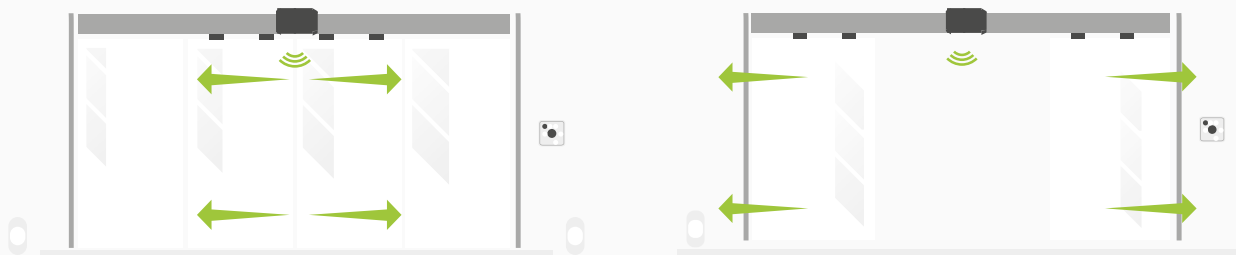
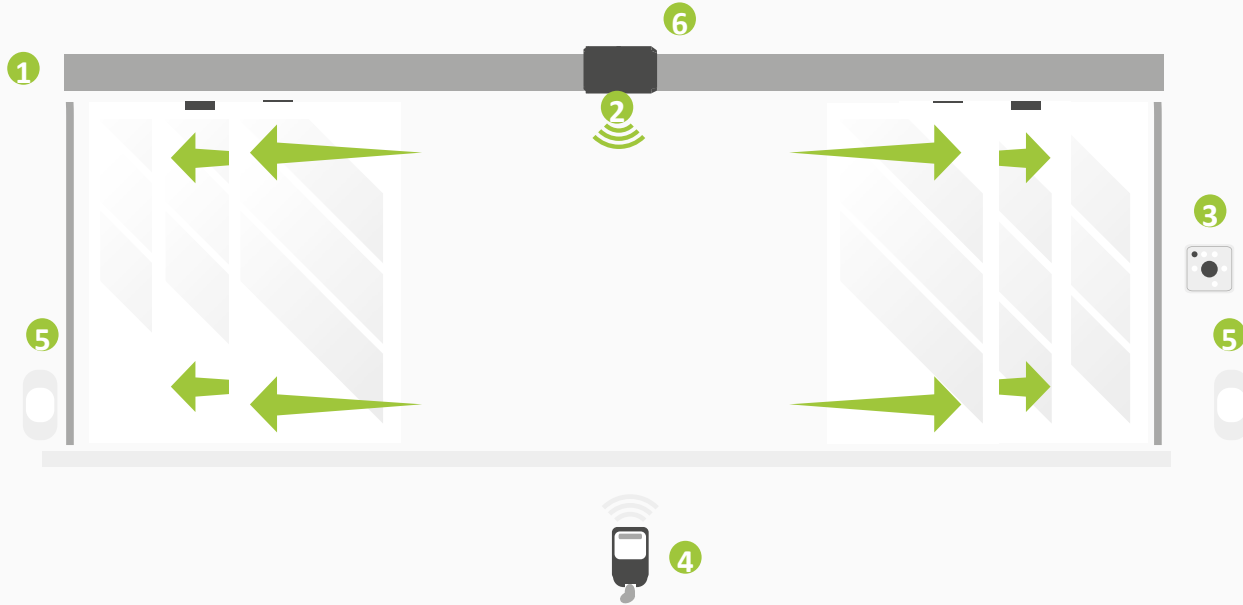
1. Cabezal
2. Sensores
3. Selector
4. Control remoto
5. Fotoceldas (opcional)
6. Bloqueo

Incluye: Dos transmisores.

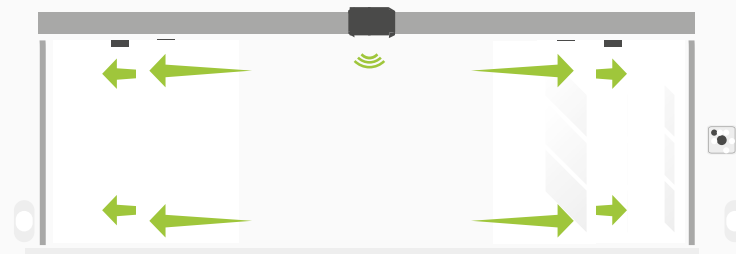
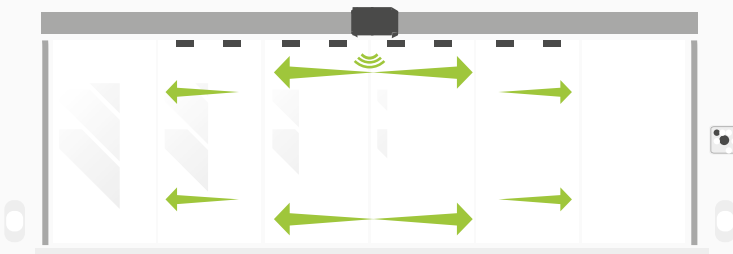











MOTORES / BRAZOS
PARA PUERTAS ABATIBLES
PEATONALES

accessmatic
Opening your life

TECNOLOGÍAS

-  **accessComfort**
-  **accessCode**
-  **accessSmart**
-  **accessGear**
-  **accessSafety**
-  **accessPet**
-  **accessFuss**
-  **accessFuel**
-  **accessFlexvolt**

3 year
limited warranty
años de garantía limitada



12022



Eje de soporte de brazo

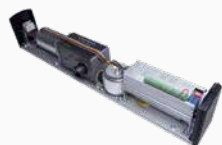

DATOS TÉCNICOS

REFERENCIA	VIPER100
Alimentación	110 V - 60 Hz
Tipo de motor	DC Brushless 24 V
Tipo de trabajo	Intensivo
Peso máximo	100 Kg / 220 Lb Hoja
Grado de apertura máx	120°
Engranajes	Metálicos
Tiempo de apertura	Ajustable: 3 - 7s (90°)
Frecuencia de transmisores	433 Mhz
Recomendación de apertura	90°
Uso	Interno

ACCESORIOS INCLUIDOS



Transmisores: ALHK4
Control remoto selector de funciones



Botón No-touch: NT38
Botón No-touch DC12V, 10MA. Detección hasta 30cm / 12". Frecuencia de trabajo de 38khz



Barra de empuje
Barra de empuje (instalación externa)



Pinza vidrio
Pinza para vidrio con tapa en aluminio. 1m / 3' 3"

ACCESORIOS OPCIONALES



Sensor de movimiento: MN20
Access-motion, detecta el movimiento a través de microondas, sirve para todo tipo de cabezales



Fotoceldas: AE15
Fotoceldas accesseye mini para cabezales / puertas automáticas



Sensor de doble tecnología: V515
Access- visión 45 con sensor de movimiento y detector de presencia, sirve para todo tipo de cabezales



Batería de respaldo: AF4X2

TECNOLOGÍAS

- accessComfort**
- accessCode**
- accessSmart**
- accessSafety**
- accessFuel**
- accessFlexvolt**

CONTIENE

- Fusible
- Motor
- Caja mecánica
- Transformador
- Tarjeta electrónica

CARACTERÍSTICAS

- Botón de encendido manual
- Eje de soporte de brazo

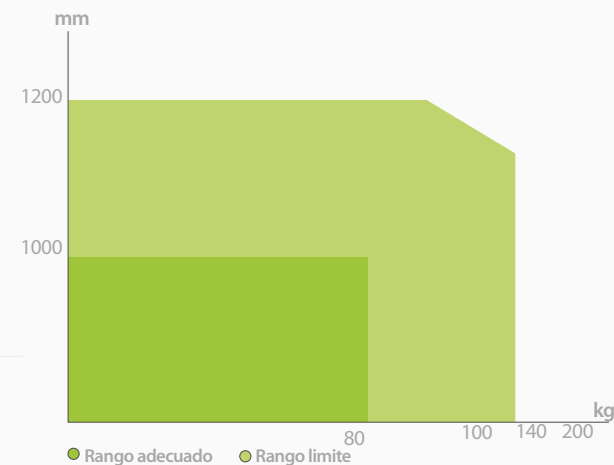



accessmatic
Opening your life



DATOS TÉCNICOS

REFERENCIA	VIPER200
Alimentación	110 V - 60 Hz
Tipo de motor	DC Brushless 24 V
Tipo de trabajo	Intensivo
Peso máximo	200 Kg / 440 Lb Hoja
Grado de apertura máx	115°
Engranes	Metálicos
Tiempo de apertura	Ajustable: 3 - 9s
Frecuencia de transmisores	433 Mhz
Recomendación de apertura	90°
Uso	Interno

ACCESORIOS INCLUIDOS

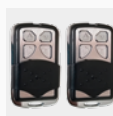

Transmisores: ALHK4
Control remoto selector de funciones



Botón No-touch: NT38
Botón No-touch DC12V, 10mA. Detección hasta 30cm / 12". Frecuencia de trabajo de 38khz



Barra de empuje
Barra de empuje (instalación externa)



Pinza vidrio
Pinza para vidrio con tapa en aluminio. 1m / 3' 3"

ACCESORIOS OPCIONALES



Sensor de movimiento: MN20
Access-motion, detecta el movimiento a través de microondas, sirve para todo tipo de cabezales



Fotoceldas: AE15
Fotoceldas accesseye mini para cabezales / puertas automáticas



Sensor de doble tecnología: V515
Access- visión 45 con sensor de movimiento y detector de presencia, sirve para todo tipo de cabezales



Batería de respaldo: AF4X2

TECNOLOGÍAS

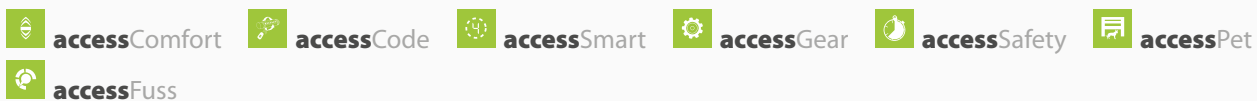

CONTIENE

- Fusible
- Motor
- Caja mecánica
- Transformador
- Tarjeta electrónica

CARACTERÍSTICAS

- Botón de encendido manual
- Eje de soporte de brazo

Peso de puerta (kg)

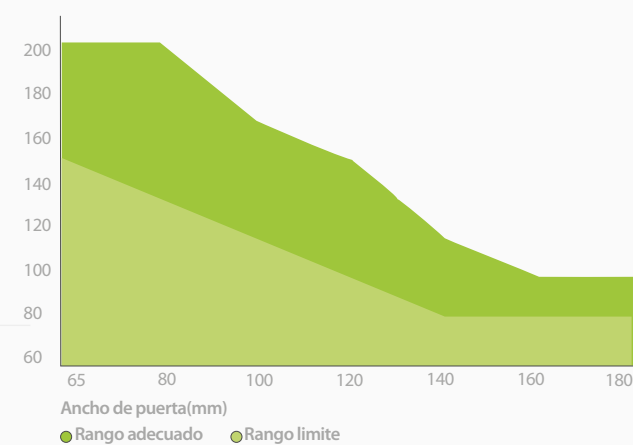



accessmatic
Opening your life



DATOS TÉCNICOS

REFERENCIA	VIPER350
Alimentación	110 V - 60 Hz
Tipo de motor	DC Brushless 24 V
Tipo de trabajo	Intensivo
Peso máximo	350 Kg / 771 Lb hoja
Grado de apertura máx	99°
Engranajes	Metálicos
Tiempo de apertura	Ajustable: 3 - 9s
Frecuencia de transmisores	433 Mhz
Recomendación de apertura	90°
Uso	Externo

ACCESORIOS INCLUIDOS



Transmisores: ALHK4
Control remoto selector de funciones



Botón No-touch: NT38
Botón No-touch DC12V, 10MA. Detección hasta 30cm / 12". Frecuencia de trabajo de 38khz

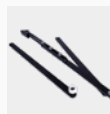

Barra de empuje
Barra de empuje (instalación externa)



Pinza vidrio
Pinza para vidrio con tapa en aluminio. 1m / 3' 3"

ACCESORIOS OPCIONALES



Sensor de movimiento: MN20
Access-motion, detecta el movimiento a través de microondas, sirve para todo tipo de cabezales



Fotoceldas: AE15
Fotoceldas accesseye mini para cabezales / puertas automáticas



Sensor de doble tecnología: V515
Access- visión 45 con sensor de movimiento y detector de presencia, sirve para todo tipo de cabezales



Batería de respaldo: AF4X2

TECNOLOGÍAS



CONTIENE

- Fusible
- Motor
- Caja mecánica
- Transformador
- Tarjeta electrónica

CARACTERÍSTICAS

- Botón de encendido manual
- Eje de soporte de brazo

Peso de puerta (kg)



DIAGRAMA DE INSTALACIÓN



MOTORES / BRAZOS
PARA PUERTAS ABATIBLES
PEATONALES

VIPER 100

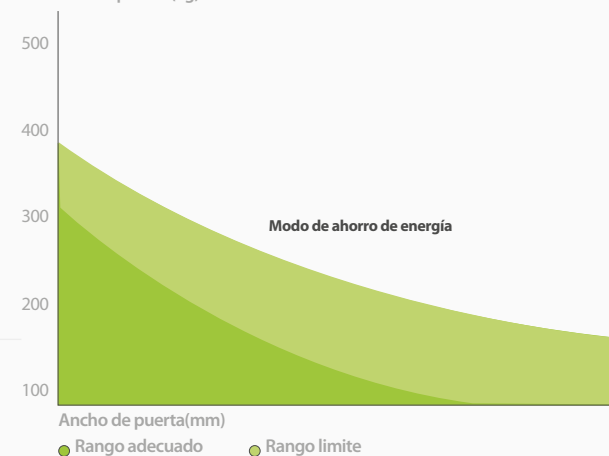
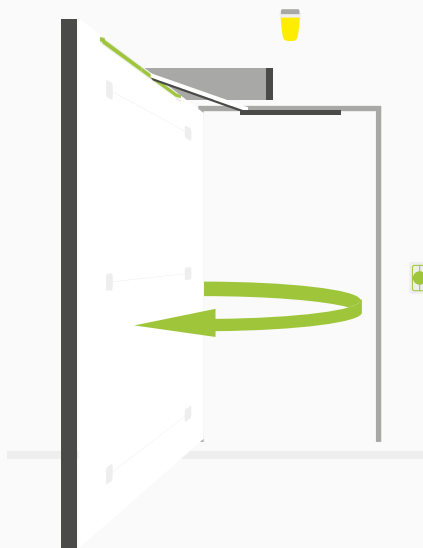
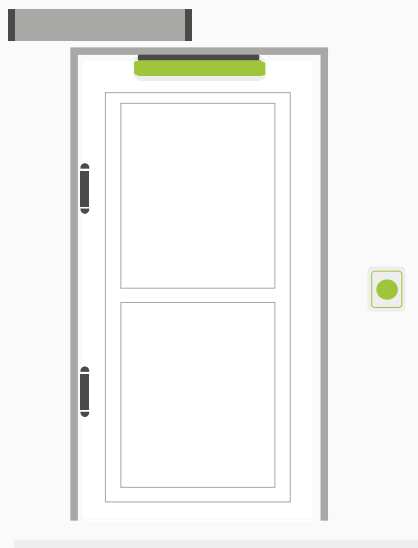
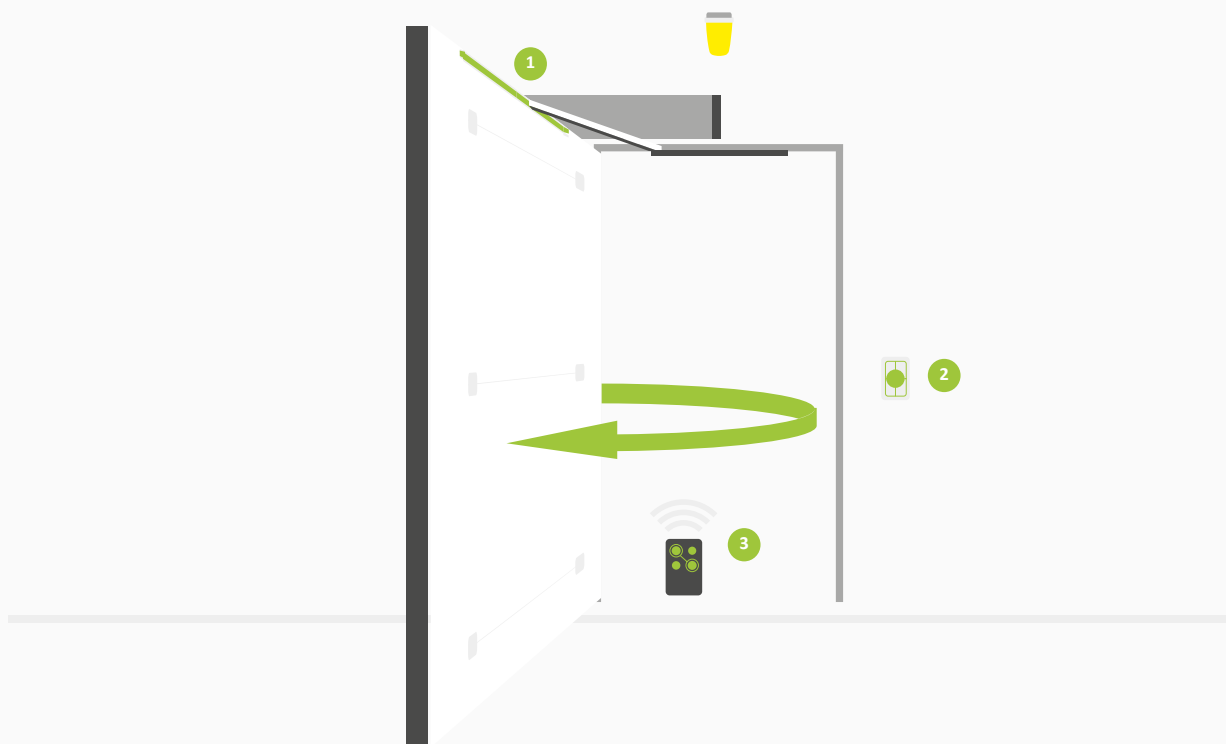
VIPER 200

VIPER 350







- 1. Cabezal
- 2. Botón No -touch
- 3. Control remoto



BARRERAS DE ESTACIONAMIENTO

accessmatic
Opening your life

TECNOLOGÍAS

-  **accessComfort**
-  **accessCode**
-  **accessGear**
-  **accessFuss**
-  **accessProximity**
-  **accessFlexvolt**
-  **accessBrushless**



3 year
limited warranty
años de garantía limitada



accessmatic
Opening your life

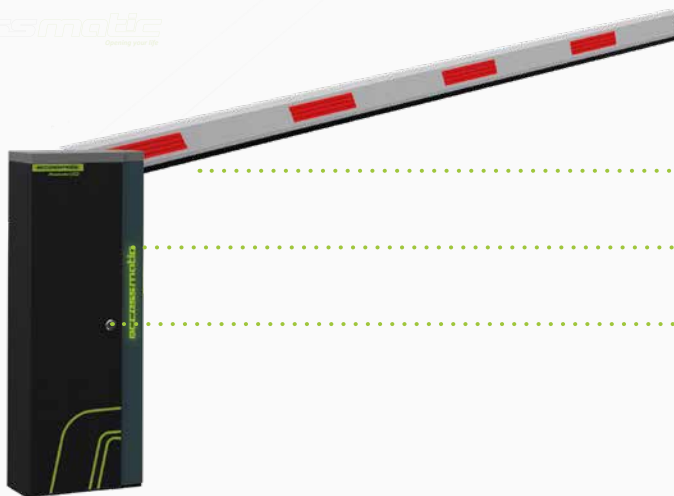

Eje de soporte de brazo

Luz LED

Puerta de acceso al sistema mecánico y eléctrico

MASTODON 624

DATOS TÉCNICOS

Referencia	MTD624
Alimentación	110 - 220 V
Alimentación motor	DC brushless 24 V
Potencia absorbida	140 W
Ciclos/hora	400
Tiempo para abrir	0.6 a 6 segundos
Sistema de Protección	IP54
Velocidad de descarga del motor	1.500 RPM
Longitud del brazo (pluma)	3 a 6 m / 9' 10" a 19' 8"
Temperatura de trabajo	De - 40° hasta +60°
Longitud del brazo articulado (Pluma)	4 m / 13' 1"

CARACTERÍSTICAS

- Para uso intensivo 1.000.000 de ciclos.
- Compatible con baterías de respaldo (No incluidas).
- Orientación intercambiable (derecha e izquierda).
- Luz LED que mejora su visibilidad nocturna.
- AutoVolt. Detecta el voltaje de manera automática.
- Breaker de seguridad para mayor protección.
- Asta telescópica.
- Puerta de acceso al sistema mecánico y eléctrico.

ACCESORIOS INCLUIDOS



Transmisores: ALS4
Control de 4 canales de 433Mhz

ACCESORIOS OPCIONALES



Fotoceldas: RT2415U
Fotoceldas Reflex15, alcance de 15m / 49' 3"



Sensor de cuerpos: LD500
Sensor de cuerpos metálicos. Accessloop. Loop detector. 2 canales. 110 - 220 v

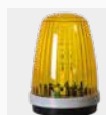

Lámpara LED: FL85265
Universal 85-265V AC o 12-24V AC / DC



Fotoceldas: AE30
Accesseye30 de 30m / 98' 5" de alcance, orientable a 180° funcionan de 12-24V



Brazo telescópico: BOOM06T
Brazo telescópico 6m / 19' 8"



Barrera talanquera: BOOM04F
Brazo articulado 4m / 13' 2"



Modulo Wifi: OP10024o
Apertura de garaje inteligente WIFI

TECNOLOGÍAS

- accessComfort
- accessGear
- accessSafety
- accessFuss
- accessFlexvolt
- accessBrushless

DIAGRAMA DE INSTALACIÓN

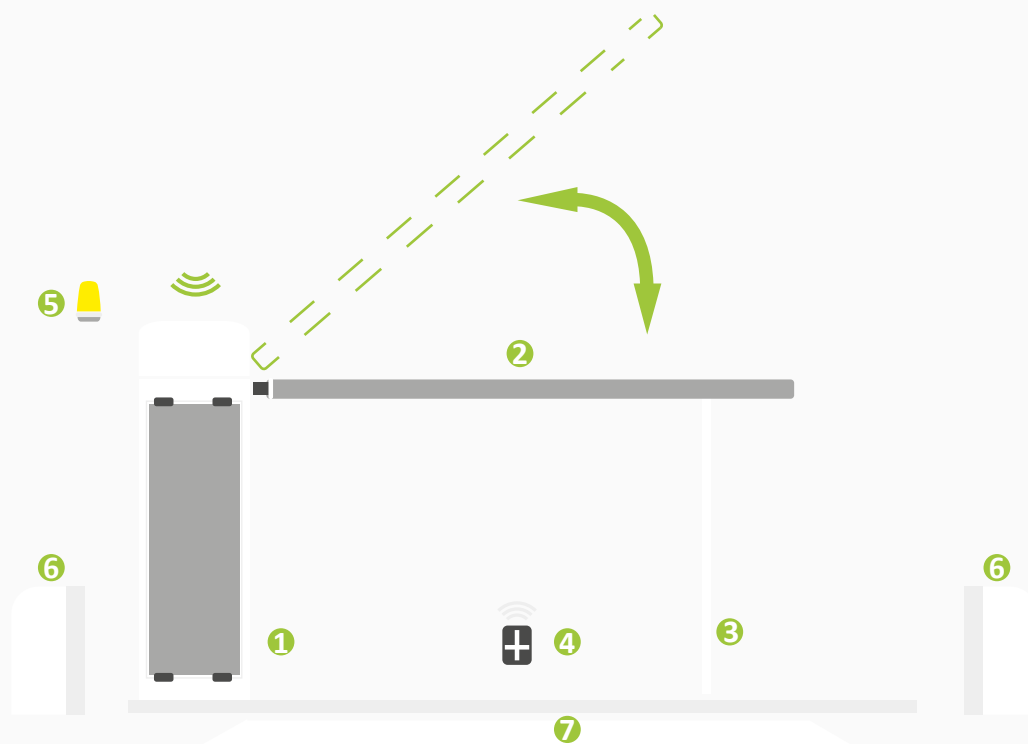

BARRERAS DE ESTACIONAMIENTO

MASTODON 624

1. Talanquera o barrera
2. Asta
3. Soporte de asta
4. Control remoto
5. Lampara (Opcional)
6. Fococelda (Opcional)
7. Loop de piso

Incluye: Dos transmisores

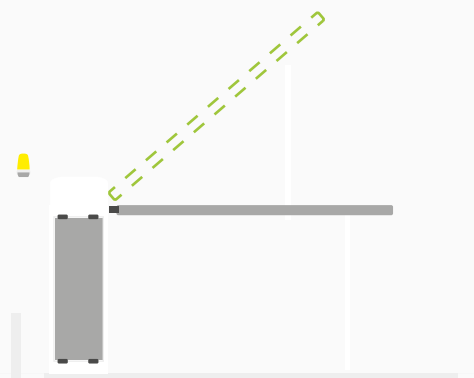
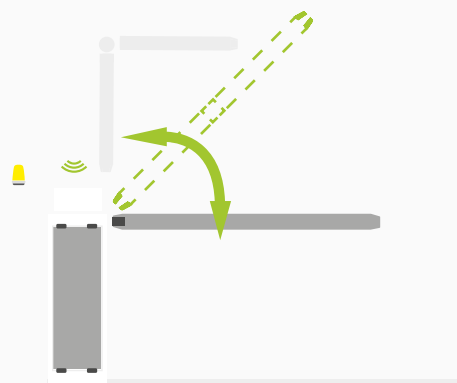



CERRADURA PARA
PUERTAS PEATONALES

accessmatic
Opening your life



3 year
limited warranty
años de garantía limitada

Opening your life

56

www.accessmatic.com



Apertura normal
y cierre normal



Interruptor
antibloqueo

Caja baterías

Orificio para llave
mecánica



Lector de huella

ACCESORIOS INCLUIDOS



Llave mecánica

Dos unidades

REVERSIBLE

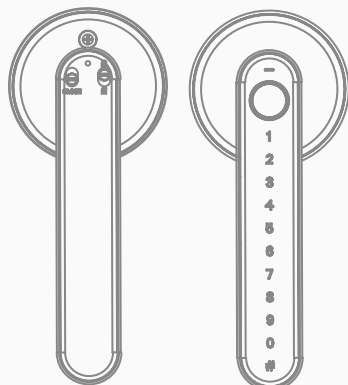

Izquierda

Derecha

DATOS TÉCNICOS

REFERENCIA

OWL304

Puertas metálicas y de madera	SI
Puerto C de emergencia	SI
Trabaja con 4 Baterías AAA	SI
Clave temporal	SI
Pantalla táctil	SI
Cierre automático	SI
Peso	1.5Kg / 3.307Lbs
Dimensiones	La: 16.5 cm, An: 6.8cm, Al: 6.5 cm

CARACTERÍSTICAS

- Genera contraseñas temporales de manera remota
- Área de teclado táctil
- Lector de huella

MÉTODOS DE APERTURA

- Contraseña
- App
- Llave mecánica (dos incluidas)
- Huella



accessmatic
Opening your life

Caja baterías

Cerrojo nocturno



Lector de huella

IP65

DATOS TÉCNICOS

REFERENCIA	OWL404
Puertas metálicas y de madera	SI
Puerto C de emergencia	SI
Trabaja con 4 Baterías AA	SI
Clave temporal	SI
Pantalla táctil	SI
Cierre automático	SI
IP	65
Peso	1.8Kg / 3.968Lbs
Dimensiones	La: 17..5 cm, An: 7.8 cm, Al: 2.5 cm

ACCESORIOS INCLUIDOS



Llave mecánica

Dos unidades

REVERSIBLE

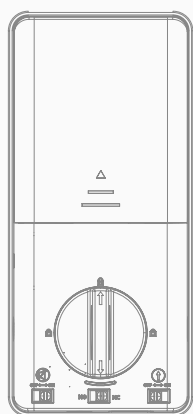

Izquierda



Derecha

CARACTERÍSTICAS

- Uso exterior
- Pantalla táctil de alta durabilidad
- Lector de huella

MÉTODOS DE APERTURA

- Contraseña
- App
- Llave mecánica (dos incluidas)
- Huella



accessmatic
Opening your life

Lector de huella



Caja baterías

Área de lectura de tarjeta teclado táctil

IP54

ACCESORIOS INCLUIDOS



Llave mecánica

Dos unidades



Tarjeta

Tarjeta de acceso

MEDIDAS INSERTO

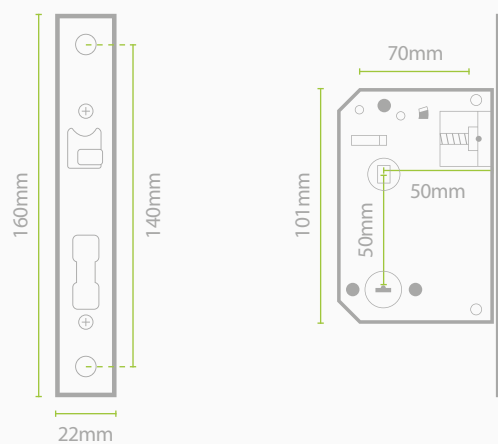

REVERSIBLE

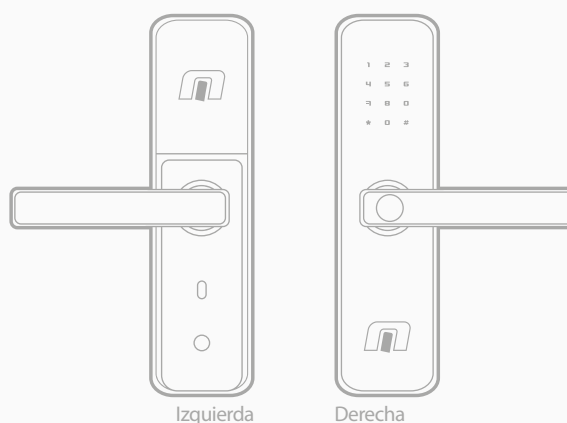

DATOS TÉCNICOS

REFERENCIA	OWL504
Puertas metálicas y de madera	SI
Puerto USB de emergencia	SI
Trabaja con 4 Baterías AA	SI
Clave temporal	SI
Pantalla táctil	SI
Cierre automático	SI
IP	54
Voltaje	4 Baterías AA(1,5V)
Fuente energía emergencia	Micro-USB de 5 pines (separado)
Peso	1.5Kg / 3Lbs
Dimensiones	La: 26.0 cm, An: 17.0 cm, Al: 8.0 cm

CARACTERÍSTICAS

- Cerrojo
- Área de lectura de tarjeta teclado táctil
- Lector de huella

MÉTODOS DE APERTURA

- Contraseña
- App
- Tarjeta
- Llave mecánica (dos incluidas)
- Huella



accessmatic
Opening your life



Área de lectura de tarjeta teclado táctil

Caja baterías

Lector de huella

Cerrojo nocturno

IP54

DATOS TÉCNICOS

REFERENCIA

OWL608

Puertas metálicas y de madera	SI
Puerto USB de emergencia	SI
Trabaja con 4 Baterías AA	SI
Clave temporal	SI
Pantalla táctil	SI
Cierre automático	SI
IP	54
Voltaje	8 Baterías AA(1,5V)
Fuente energía emergencia	Micro-USB 5 pines (separado)
Peso	3.1Kg / 6Lbs
Dimensiones	La: 37.0 cm, An: 17.0 cm, Al: 8.0 cm

ACCESORIOS INCLUIDOS



Llave mecánica

Dos unidades



Tarjeta

Tarjeta de acceso

MEDIDAS INSERTO

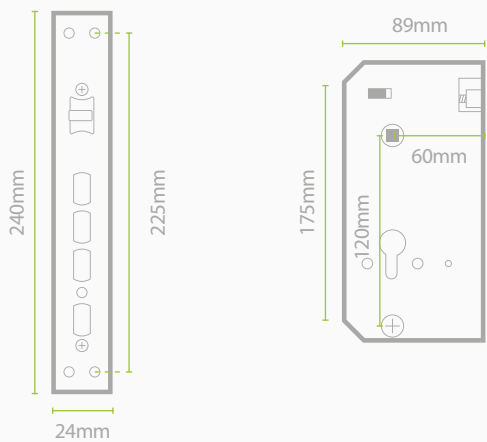

REVERSIBLE

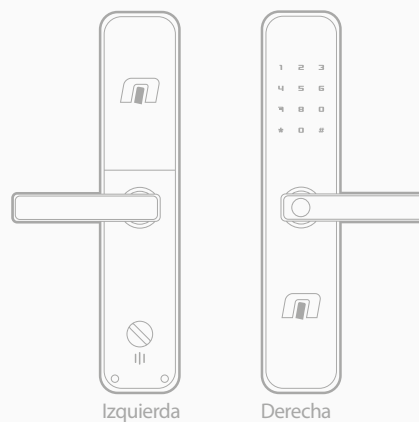

CARACTERÍSTICAS

- Cerrojo
- Área de lectura de tarjeta teclado táctil
- Lector de huella

MÉTODOS DE APERTURA

- Contraseña
- App
- Tarjeta
- Llave mecánica (dos incluidas)
- Huella
- NFC

DIAGRAMA DE INSTALACIÓN



SISTEMAS DE APERTURA
INTELIGENTES

OWL 304
OWL 404
OWL 504
OWL 608

1. Cerradura frontal
2. Pilar conector 40/60mm
3. Cilindro de fijación
4. Caja
5. Tapa de la batería
6. Cerradura trasera
7. Placa inferior trasera
8. Tornillo M5
9. Eje
10. Tornillo M5 x 12mm
11. Caja de impacto (puerta madera)
12. Placa de impacto
13. Tornillo 4.2x25mm (madera M5x8mm (acero)
14. Llave mecánica

Incluye: Dos controles.

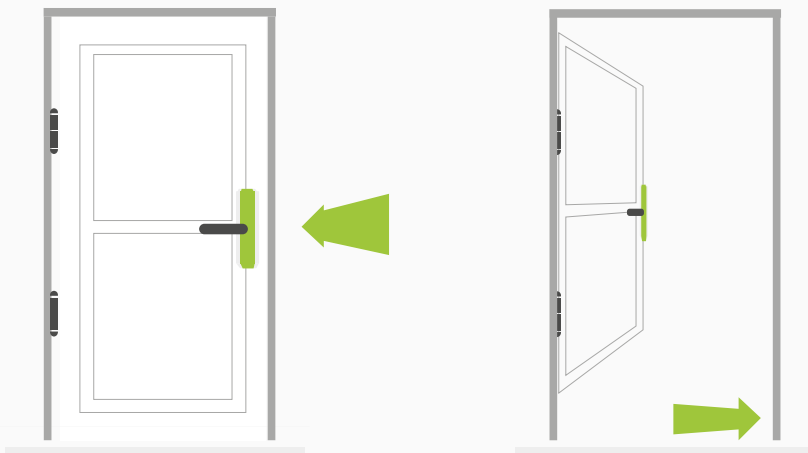

Apertura hacia afuera o hacia dentro.
Derecha o izquierda.



PUERTAS
DE GARAJE

accessmatic
Opening your life

RESIDENCIALES

3 year
limited warranty
años de garantía limitada

Opening your life

62

www.accessmatic.com

RESIDENCIALES

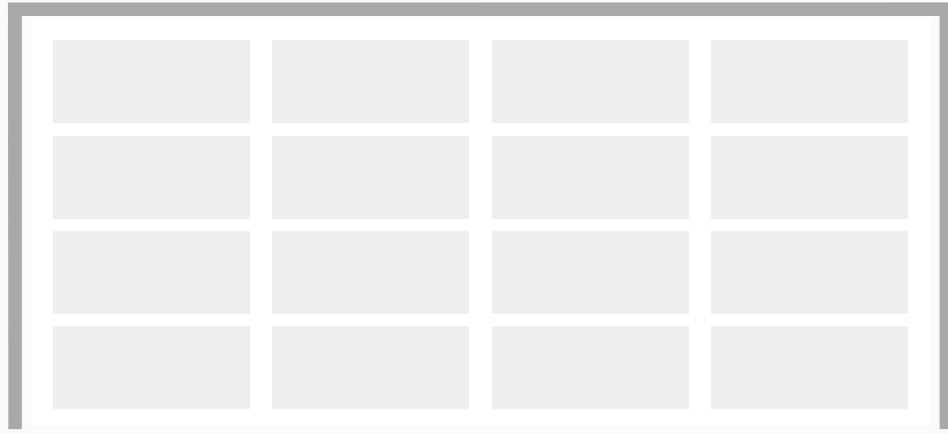

Las puertas de diseño tradicional provee una puerta de acero de alto calibre y poco mantenimiento.

PANEL LISO - DLR



PANEL A CUADROS - DLC

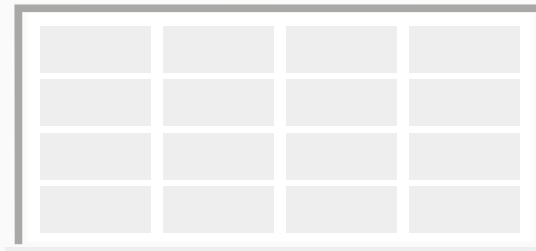

Capa triple : Acero + Aislamiento + Acero



- Relleno poliuretano
- Acero exterior
- Sello inferior contra el medio ambiente
- Acero interior

CARACTERÍSTICAS

- Puertas de 1.1/2 pulgadas de espesor 50Kg / 110Lbs por m³ de densidad de poliuretano.
- AccessRub - Protege la puerta de agentes externos y deja el garaje herméticamente sellado.
- Construida con acero galvanizado prepintado con 4 capas de protección contra la corrosión y oxidación tipo madera para una sensación tipo premium.
- Herrajes de calibre 14 galvanizados.
- Rodajas con balineras recubiertas en nylon.
- Soporte especial para motor
- Resortes de torsión prepintadas anticorrosivos y con vida útil de 12.000 ciclos.

PANEL A CUADROS - DLC

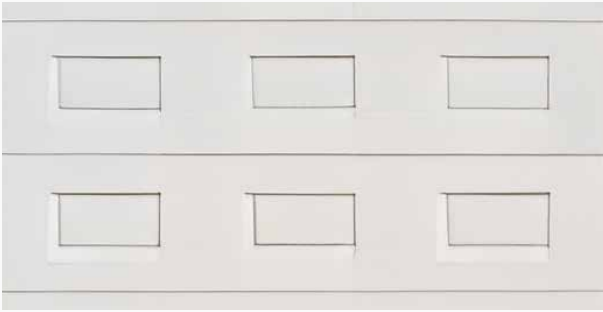

PANEL A CUADROS
CASSETTE PANEL

PANEL LISO CON RAYA



PANEL LISO CON RAYA
MIDDLE LINE PANEL

PANEL LISO - DLR

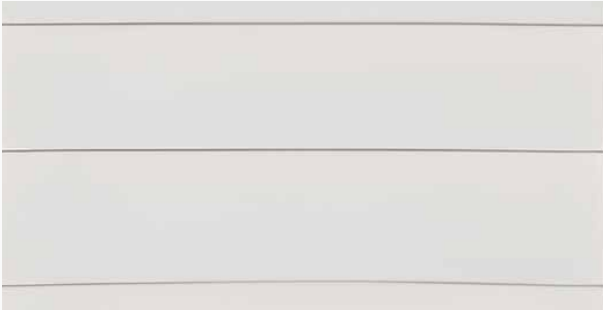

PANEL LISO
FLUSH PANEL

TIPO DE HERRAJE

STANDARD LIFT

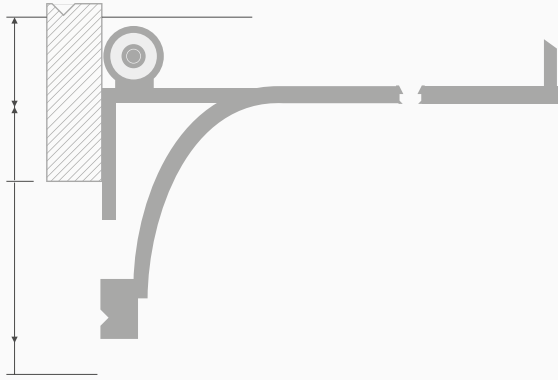

HIGH LIFT

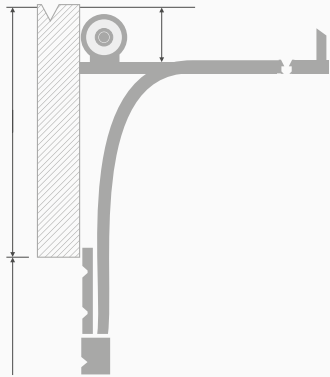

VERTICAL LIFT

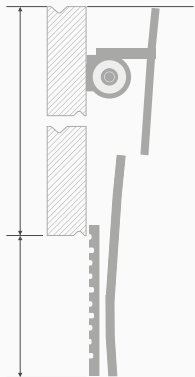



KITS PARA PUERTAS DE GARAJE SECCIONALES



KH55K - Kit de herrajes para 55 Kg /121 Lb (3,05m x 2,14m / 10' 0" x 7' 0")

- Resorte 55 Kg /121 Lb
- Barra de torsión
- Caja de herrajes
- Juego de guías



KH60K - Kit de herrajes para 60 Kg / 132 Lb & 3.05 m x 2.44 m

- Resorte 60 Kg / 132 Lb
- Barra de torsión
- Caja de herrajes
- Juego de guías



KH70K - Kit de herrajes para 70 Kg / 154 Lb (3,66 m x 2,44 m / 12' 0" x 8' 0")

- Resorte 70 Kg / 154 Lb
- Barra de torsión
- Caja de herrajes
- Juego de guías



KH80K - Kit de herrajes para 80 Kg / 176 Lb (3.66 m x 2.44 m)

- Resorte 80 Kg / 176 Lb
- Caja de herrajes
- Juego de guías
- Barra de torsión



KH100K - Kit de herrajes para 100 Kg / 220Lb (3,66 m x 2,44 m)

- 2 resortes de 50 Kg / 110 Lb
- Caja de herrajes
- Juego de guías
- Barra de torsión



KH120K - Kit de herrajes para 120 Kg / 264 Lb (3.66m x 2.44m / 12' 0" x 8' 0")

- 2 Resortes 60 Kg / 132 Lb
- Barra de torsión
- Caja de herrajes
- Juego de guías



KH140K - Kit de herrajes para 140 Kg / 308 Lb (3.66 m / x 2.44 m / 12' 0" x 8' 0")

- 2 Resorte 70 Kg /154 Lb
- Barra de torsión
- Caja de herrajes
- Juego de guías

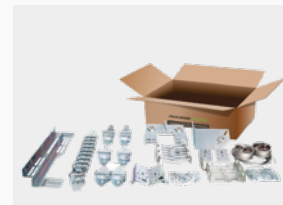

KH160K - Kit de herrajes para 160 Kg / 352 Lb & 3.66 m x 2.44 m

- 2 Resortes x 80 Kg / 176 Lb
- Barra de torsión
- Caja de herrajes
- Juego de guías

RESORTE DE TORSIÓN 12.000 CICLOS



SPRING35R/L

Resorte para puertas seccionales de 35Kg / 77Lbs & 2.14m alto (Der-lzq)

SPRING45R/L

Resorte para puertas seccionales de 45Kg / 99Lbs & 2.14m alto (Der-lzq)

SPRING50R/L

Resorte para puertas seccionales de 50Kg / 110Lbs & 2.44m alto (Der-lzq)

SPRING55 R/L

Resorte para puertas seccionales de 55Kg / 121Lbs & 2.44m alto (Der-lzq)

SPRING60R/L

Resorte para puertas seccionales de 60Kg / 132Lbs & 2.44m alto (Der-lzq)

SPRING70R/L

Resorte para puertas seccionales de 70Kg / 154Lbs & 2.44m alto (Der-lzq)

SPRING80R/L

Resorte para puertas seccionales de 80Kg / 176Lbs & 2.44m alto (Der-lzq)

TUBO PARA SOPORTE DE RESORTE



AUACT8

Barras de torsión para puertas de garaje y ejes de 1" cal. 14, de 2.44m / 8' 0" de longitud

AUACT9

Barras de torsión para puertas de garaje y ejes de 1" cal. 14, de 2.74m / 9' 0" de longitud

AUACT10

Barras de torsión para puertas de garaje y ejes de 1" cal. 14, de 3.05m / 10' 0" de longitud

AUACT12

Barras de torsión para puertas de garaje y ejes de 1" cal. 14, de 3.66m / 12' 0" de longitud

AUACT16

Barras de torsión para puertas de garaje y ejes de 1" cal. 14, de 4.88m / 16' 0" de longitud

AUACT18

Barras de torsión para puertas de garaje y ejes de 1" cal. 14, de 5.50m / 18' 1" de longitud

JUEGO DE GUÍAS VERTICALES Y HORIZONTALES



AUACG7

Juego de guías verticales y horizontales para puertas seccionales de hasta 2.14m / 7' 0" de altura en cal. 16 (1,8mm)



AUACG8

Juego de guías verticales y horizontales para puertas seccionales de hasta 2.44m / 8' 0" de altura en cal. 16 (1,8mm)



AUACG8LH

Juego de guías verticales y horizontales para puertas seccionales de hasta 2.44m / 8' 0" de altura en cal. 16 (1,8mm) riel doble

BISAGRAS PARA PUERTAS SECCIONALES RESIDENCIALES



AUNA3-66-1

Bisagras centrales para puertas seccionales Accessmatic



AUNA3-66-5

Bisagras centrales para puertas seccionales Accessmatic antipellizco



AUNA3-19-3

Bisagra número tres (3) en acero galvanizado calibre 14



AUNA3-20-2

Bisagra número dos (2) en acero galvanizado calibre 11



AUNA3-20-3

Bisagra número tres (3) en acero galvanizado calibre 11



AUNA3-20-4

Bisagra número o cuatro (4) en acero galvanizado calibre 11



AUACHTA15

Ángulo horizontal para guía de herraje de puertas seccionales

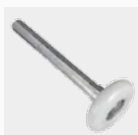

AUAC3-4-1

Rodaja de 2" en nylon con balines, para puertas levadizas seccionales



AUAC3-66-3

Bisagras laterales para puertas seccionales Accessmatic



AUAC3-40-2

SOPORTE LATERAL PARA PUERTAS SECCIONALES ACCESSMATIC

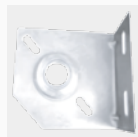

AUAC3-40-1

SOPORTE CENTRAL PARA PUERTAS SECCIONALES ACCESSMATIC



AUVATAMBORDER

POLEA DERECHA PARA PUERTAS SECCIONALES ACCESSMATIC



AUVATAMBORIZQ

POLEA IZQUIERDA PARA PUERTAS SECCIONALES ACCESSMATIC



CONTROLES, TARJETAS Y ACCESORIOS

TRANSMISORES



ALH3

- Transmisor de 433Mhz
- Compatible con motores de garaje Shark 1000 / Puma 1200



ALP4

- Transmisor Accesslink P4 de 4 canales 433Mhz
- Compatible con motores Panther 1500



ALR4

- Transmisor de cuatro canales de 433Mhz
- Compatible con motores Raptor y Elite



ALN6

- Selectro de funciones de 433Mhz
- Compatible con cabezales Avanti y Avalon



ALHK4

- Transmisor de cuatro canales de 433Mhz
- Compatible con motores Hulk y receptor HR42



ALT2

- Transmisor de 433Mhz
- Compatible con motores de garaje Fox 1000/ Fox 150HS/ Fox 1100WS



KONGWAP100

- Botonera de dos canales de 433Mhz
- Con tecnología de código rodante



ALS4

- Transmisor de 4 canales de 433Mhz



NT38

- Botón No-Touch DC12V, 10MA
- Detección hasta 30cm / 12"
- Frecuencia de trabajo de 38 KHz

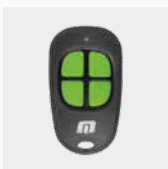

ALM4

- Transmisor de 4 canales de 433Mhz
- Compatible con motores Eagle 250 / Falcon 350/351



AL3900U

- Transmisor Accessmatic universal de 3 canales
- Frecuencia de 300 - 868Mhz



AP40

- Pulsador Access-pulse de cuatro botones de 433Mhz



OP100240

- Pulsador Omni-pulse
- Temporizador programable
- Control de voz
- Alerta de apertura

TARJETAS ELECTRÓNICAS



AC24NE

- Tarjeta electrónica Accesscomand 24NE para motores batientes Eagle y Falcon
- Alimentación 110V, salida brazos 24V, cargador de baterías incorporado
- Programación por display



AC24NE500

- Tarjeta electrónica Accesscomand 24NE para motores batientes Eagle 500
- Alimentación 110V, salida brazos 24V, cargador de baterías incorporado
- Programación por display



AC24NE600

- Tarjeta electrónica Accesscomand 24NE para motores batientes Fenix 600
- Alimentación 110V, salida brazos 24V, cargador de baterías incorporado
- Programación por display



AC265

- Tarjeta electrónica Accesscomand 265 para motores centrales y tubulares de todas las marcas, viene con tecnología felx-volt que le brinda flexibilidad en el voltaje de entrada, desde 95 - 265V.
- Para motores AC de 110V y 220V



HR42

- Receptora Accessmatic para motores Hulk
- Incluye: dos controles de 433Mhz y entrada para foto celdas



ALK4

- Kit receptor: transmisor y receptor

RECEPTORAS



AH45

- Receptora universal Accesshub 500
- Capacidad de memorizar hasta 500 controles
- Tecnología Rolling Code
- Compatible con todos los controles Accessmatic y Elite de 433Mhz de 2 canales



OP3090W

- Modulo WiFi Omni-Pulse universal
- Funciona con todos los motores Accessmatic
- Frecuencia de trabajo 300 - 868MHz
- Compatible con la aplicación Accesshub



SONAR50

- Modulo WiFi
- Sirve con motores KONG Accessmatic
- Frecuencia de trabajo 300-868MHz
- Compatible con la aplicación Accesshub



ACCESSCAM

- Cámara y modulo WiFi Accesscam universal
- Funciona con todos los motores Accessmatic
- Función de grabación, visión nocturna e intercomunicación
- 100° de visión
- Compatible con la aplicación Accesshub

BATERÍAS DE RESPALDO



AF24Li

- Batería de respaldo Accesmatic accesfuel24li para motores de garaje Scorpion, Shark, Raptor y Fox.
- Litio



AF31C

- Batería de respaldo para motores corredizos Dogo



AF2X

- Batería de respaldo para motores batientes



AF4X2

- Batería de respaldo para cabezales Avanti
- Incluye cargador

SELECTORES DE LLAVE



FS05

- Selector multifunción para cabezales Avanti



BL05

- Caja de seguridad para bloqueo de motores centrales



BL.BS

- Para motores de cortina enrollable centrales.

ELECTRO CERRADURA



EL12

- Electro-cerradura vertical de 12V, para batientes

FOTOCELDAS / SENSORES



AE25

- Fococldas para tarjeta controladora Accesscommand Hulk



RT2415U

- Fococldas reex15 sirven alcance de 15m / 49' 3"
- Ideales para motores comerciales y barreras / talanqueras
- Alimentación 12-36VDC / 10-24V AC
- Alcance de hasta 15m / 49' 3"
- Protectores incluidos



MN20

- Sensor de movimiento Access-motion
- Detecta el movimiento a través de microondas,
- Para todo tipo de cabezales de todas las marcas



V515

- Sensor de doble tecnología Accessmatic Access-vision45
- Con sensor de movimiento y detector de presencia
- Para todo tipo de cabezales de puertas automáticas

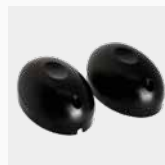

AE20

- Fococldas Accesseye20 con 20m / 65' 7" de alcance
- Funcionan a 12-24 V



AE30

- Fococldas Accesseye 30 con 30m / 98' 5" de alcance para la intemperie, funcionan de 12-24 V, orientables a 180°



AE15

- Fococldas Accessmatic Accesseye mini
- Para cabezales/puertas automáticas, sirve para todas las marcas

ACCESORIOS



SB4

- Freno paracaídas para motores Hulk 450



ESA

- Botón emergencia
- Corriente nominal 5A

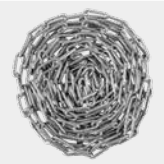

CH1

- 1m / 3' 3" de cadena adicional para motores Hulk



CRAB03

- Sistema anticaída para puertas seccionales levadizas.
- Incluye 2 frenos ajustables de 3" contra falla de guayas.
- 2 Guayas de 4.0m (3/16).



CRAB02

- Sistema anticaída para puertas seccionales levadizas.
- Incluye 2 frenos ajustables de 2" contra falla de guayas.
- 2 Guayas de 3.5m (1/8)



ESA 3.5

- Lámpara LED
- 12 - 240V AC / DC



KONGCHAIN05

- Sistema de apertura manual para motor Kong
- Incluye 5m / 16' 5" de cadena



FL85265

- Lámpara LED universal
- 85 - 265 VAC o 12 - 24 VAC / DC



SB9

- Freno paracaídas para motores Hulk 750 y Hulk 950

RIELES / CREMALLERAS / ASTAS



4010

- Sistema de apertura manual-malacate, de relación 3:1 (36 / 12dientes) para puertas de 12m² / 6' 7"

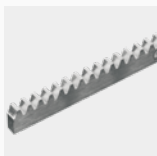

RIM4F

- Cremallera de acero galvanizado, módulos de cuatro tramos de 1m / 3' 3" de largo
- Para puertas de hasta 1200Kg / 2,645Lbs de peso
- Incluye pernos de fijación



RIM4Z

- Cremallera gruesa para soldar de acero galvanizado, módulos de cuatro tramos de 1m / 3' 3" de largo
- Recomendada para puertas de hasta 2000Kg / 4,409Lbs de peso para soldar



RIM41RP

- Cremallera mediana plástica con alma de acero, modulo de cuatro tramos de 1m / 3' 3" de largo
- Recomendada para puertas de hasta 1200Kg / 2,645Lbs de peso



CAR10 / CAR10SH

- Extensión de 1m / 3' 3" de riel para motores de garaje Raptor, MG700 y Shark 1000
- Incluye: conector, cadena y riel de 1m / 3' 3" de largo



RCBLT3

- Riel tipo C en correa súper silencioso para motores Fox1000 de 3.15m / 10' 4"



RT4SC

- Riel en T para motores SC1800.
- 4m / 13' 2".



FEX10

- Extensión de riel tipo T para Fox1000 de 1m / 3' 3"
- Incluye: cadena y conectores



GC02

- Pinza para vidrio con tapa en aluminio, 1m / 3' 3".
- Sirve para todos los cabezales



KSH20

- Acople de eje con extensión a 200mm / 8"

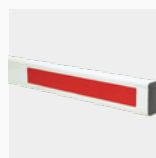

BOOM06T

- Brazo telescópico de 6m / 19' 8"



BOOM04F

- Brazo articulado de 4m / 13' 2".



RT3FX

- Riel tipo T para motor Fox1000 viene en 3 partes con trolley y conectores



RC4S

- Riel en C para motores SC1800.
- 4m / 13' 2".



accessmatic
Opening your life



Es la perfecta combinación
de calidad, tecnología y adaptabilidad
para abrir y controlar todo tipo de puertas y accesos,
peatonales y vehiculares.

www.accessmatic.com



@accessmatic